

Doll 100 Basi laccate | Varnished bases | Лакированные тумбы

P 50 H 77 L 100	SPP soprapiano oversurface настольная	opaco opaque матовый	lucido glossy глянцевый	opaco bicolore opaque two-tone матовый двухцветный	lucido bicolore glossy two-tone глянцевый двухцветный	foglia oro e argento gold and silver leaf листовое покрытие - фольга золото и серебро
P 50 H 84 L 100	STP sottopiano undersurface встраиваемая					
YDOL100		FO	FL	FOB	FLB	FF

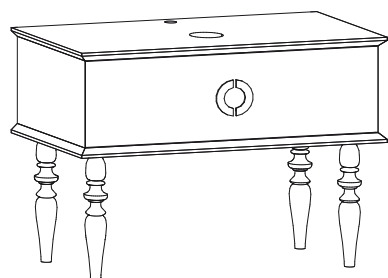

Mobile con piano in legno laccato, 4 gambe tornite smontabili, 1 cassetto con guide soft close, maniglia YH01 cromo*.

Cabinet with varnished wood surface, 4 removable shaped legs, 1 soft close drawer, YH01 chrome handle*.

Мебель, столешница из лакированного дерева под настольную раковину, 4 съемные ножки, 1 выдвижной ящик с плавным закрытием soft close, ручка хромированная YH01*.

YDOL100A		FO	FL	FOB	FLB	FF
----------	--	----	----	-----	-----	----

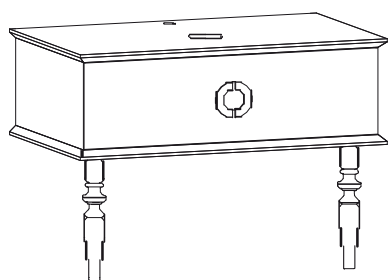

Mobile appoggio a muro, con piano in legno laccato, 2 gambe tornite smontabili, 1 cassetto con guide soft close, maniglia YH01 cromo*.

Wall-standing cabinet with varnished wood surface, 2 removable shaped legs, 1 soft close drawer, YH01 chrome handle*.

Мебель подвесная к стене, столешница из лакированного дерева под настольную раковину, 2 съемные ножки, 1 выдвижной ящик с плавным закрытием soft close, ручка YH01 хромированная*.

Doll 100 Basi essenze | Essence bases | Тумбы из мдф

600 Rovere sbiancato 601 Rovere Nazionale 602 Rovere Amer. fumé 604 Rovere Europeo	603 Rovere Eur. fumé 604TS Rovere Eur. T.S 605 Noce Canaletto	605TS Noce Naz. T.S 606 Noce Naz. fia 607 Ciliegio Americano	608 Ulivo 609 Cedro	
FE1	FE2	FE3	FE4	essenze di legno wood essences мдф

YDOL100 EOE
4 gambe
4 legs
4 ножки

YDOL100 AEOE
2 gambe, fissaggio a muro
2 legs, wall fitted
2 ножки, крепление к стене

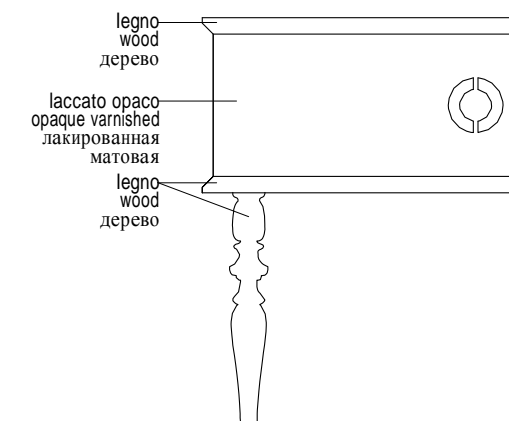

Mobile con piano in essenza di legno, 1 cassetto con guida soft close, maniglia YH01 cromo*.

Cabinet with wood essence surface, 1 soft close drawer, YH01 chrome handle*.

Мебель, столешница из дерева мдф под настольную раковину, 1 выдвижной ящик с плавным закрытием soft close, ручка хромированная YH01*.

YDOL100 ELE
4 gambe
4 legs
4 ножки

YDOL100 AELE
2 gambe, fissaggio a muro
2 legs, wall fitted
2 ножки, крепление к стене

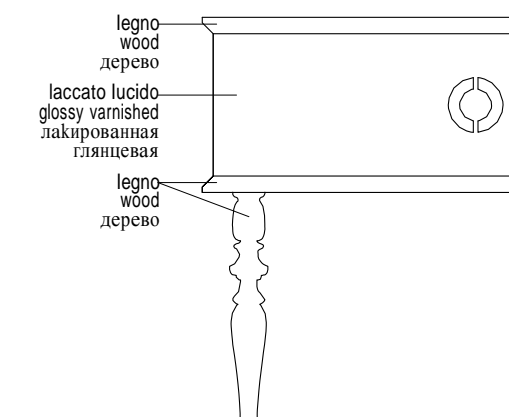

Mobile con piano in essenza di legno, 1 cassetto con guida soft close, maniglia YH01 cromo*.

Cabinet with wood essence surface, 1 soft close drawer, YH01 chrome handle*.

Мебель, столешница из дерева мдф под настольную раковину, 1 выдвижной ящик с плавным закрытием soft close, ручка хромированная YH01*.

	600 Rovere sbiancato 601 Rovere Nazionale 602 Rovere Amer. fumé 604 Rovere Europeo	603 Rovere Eur. fumé 604TS Rovere Eur. TIS 605 Noce Canaletto	605TS Noce Naz. TIS 606 Noce Naz. fia 607 Ciliegio Americano	608 Ulivo 609 Cedro
essenze di legno wood essences мдф	FE1	FE2	FE3	FE4

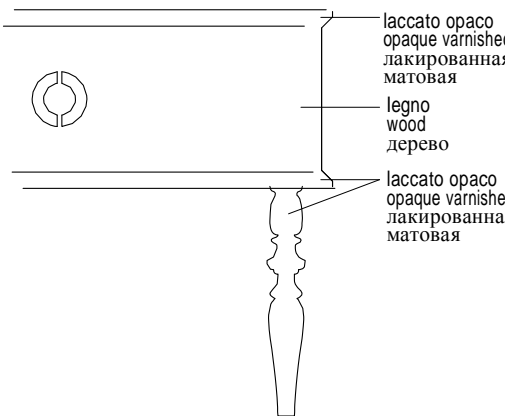
 <p>laccato opaco opaque varnished лакированная матовая</p> <p>legno wood дерево</p> <p>laccato opaco opaque varnished лакированная матовая</p>	<p>YDOL100 OEO</p> <p>4 gambe 4 legs 4 ножки</p>				
	<p>YDOL100 AOEO</p> <p>2 gambe, fissaggio a muro 2 legs, wall fitted 2 ножки, крепление к стене</p>				

Mobile con piano in legno laccato opaco, 1 cassetto con guide soft close, maniglia YH01 cromo*.

Cabinet with wood essence surface, 1 soft close drawer, YH01 chrome handle*.

Мебель, столешница из дерева мдф под настольную раковину, 1 выдвижной ящик с плавным закрытием soft close, ручка хромированная YH01*.

	FE1	FE2	FE3	FE4
--	-----	-----	-----	-----

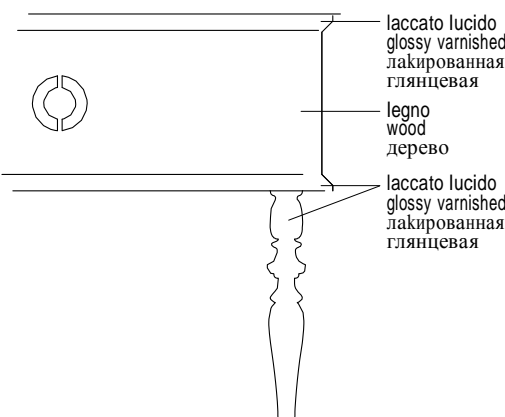
 <p>laccato lucido glossy varnished лакированная глянцевая</p> <p>legno wood дерево</p> <p>laccato lucido glossy varnished лакированная глянцевая</p>	<p>YDOL100 LEL</p> <p>4 gambe 4 legs 4 ножки</p>				
	<p>YDOL100 ALEL</p> <p>2 gambe, fissaggio a muro 2 legs, wall fitted 2 ножки, крепление к стене</p>				

Mobile con piano in legno laccato lucido, 1 cassetto con guide soft close, maniglia YH01 cromo*.

Cabinet with wood essence surface, 1 soft close drawer, YH01 chrome handle*.

Мебель, столешница из дерева мдф под настольную раковину, 1 выдвижной ящик с плавным закрытием soft close, ручка хромированная YH01*.

600 Rovere sbiancato 601 Rovere Nazionale 602 Rovere Amer. fumé 604 Rovere Europeo	603 Rovere Eur. fumé 604TS Rovere Eur. TIS 605 Noce Canaletto	605TS Noce Naz. TIS 606 Noce Naz. fia 607 Ciliegio Americano	608 Ulivo 609 Cedro	
FE1	FE2	FE3	FE4	essenze di legno wood essences мдф

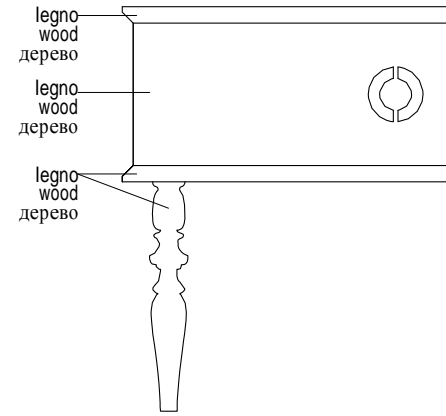
				<p>YDOL100 EE</p> <p>4 gambe 4 legs 4 ножки</p>	 <p>legno wood дерево</p> <p>legno wood дерево</p> <p>legno wood дерево</p>
				<p>YDOL100 AEE</p> <p>2 gambe, fissaggio a muro 2 legs, wall fitted 2 ножки, крепление к стене</p>	

Mobile con piano in essenza di legno, 1 cassetto con guide soft close, maniglia YH01 cromo*.

Cabinet with wood essence surface, 1 soft close drawer, YH01 chrome handle*.

Мебель, столешница из дерева мдф под настольную раковину, 1 выдвижной ящик с плавным закрытием soft close, ручка хромированная YH01*.

Doll 100 Top | Surface | Столешница

200 Bianco carrara	208 Travertino S	217 Chocolate	213 Nero Saint Laurent	204 Nero del Belgio
207 Verde G	209 Travertino D	214 Travertino N		
220 Verde Alpi	203 Nero Marquina	222 Rosso Francia		
221 Bardiglio N	202 Bianco S	201 Bianco Calacatta		
	215 Grigio tao			
	216 Ebano			
	218 Warm Gray			
	219 Grey Saint Laurent			
	206 Rosa Portogallo			
	210 Ming White			

YTMD100 top marmo | marble surface | Столешница из мрамора

P 51 H 2 L 102

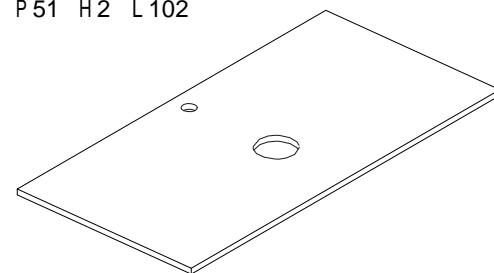

Top marmo levigato (L) o patinato (P) per lavabo sopraiano, spessore 2 cm.

Smooth (L) or patinated (P) marble surface for mounted sink, 2 cm thickness.

Столешница из полированного (L) или патинированного (P) мрамора для настольной раковины, толщина 2 см.

vetro tutti i colori
all colour glass
стекло всех цветов

YTVD100

P 50,5 H 1,5 L 101

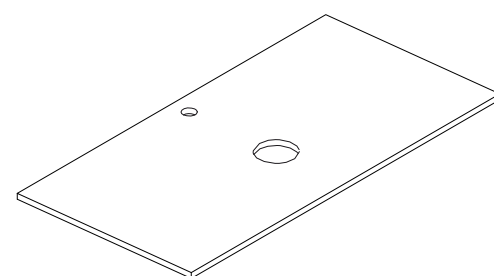

Top vetro extra chiaro per lavabo sopraiano spessore 1,5 cm.

Extra clear glass surface for mounted sink, 1,5 cm thickness.

Столешница из прозрачного стекла для настольной раковины, толщина 1,5 см.

P 50 H 77 L 144	SPP soprapiano oversurface настольная	opaco opaque матовый	lucido glossy глянцевый	opaco bicolore opaque two-tone матовый двухцветный	lucido bicolore glossy two-tone глянцевый двухцветный	foglia oro e argento gold and silver leaf листовое покрытие - фольга золото и серебро
P 50 H 84 L 144	STP sottopiano undersurface встраиваемая					
YDOL144		FO	FL	FOB	FLB	FF

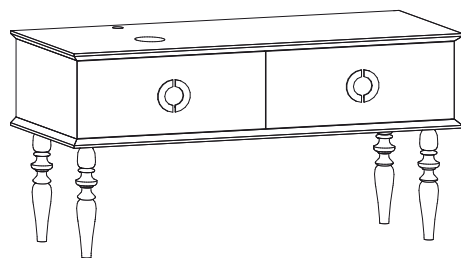

Mobile con piano in legno laccato, 4 gambe tornite smontabili, 2 cassetti con guide soft close, 2 maniglie YH01 cromo*. Specificare lavello a dx o sx.

Cabinet with varnished wood surface, 4 removable shaped legs, 2 soft close drawers, 2 YH01 chrome handles*. Specify left or right hand sink.

Мебель, столешница из лакированного дерева под настольную раковину, 4 съемные ножки, 2 выдвижных ящика с плавным закрытием soft close, ручка хромированная YH01*. Указать расположение раковины - справа или слева*.

YDOL144A	FO	FL	FOB	FLB	FF
----------	----	----	-----	-----	----

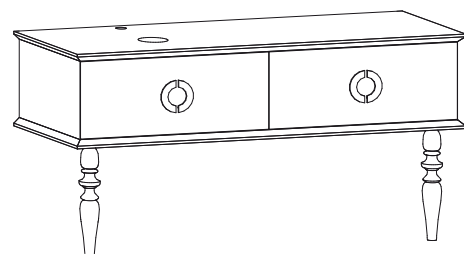

Mobile con appoggio a muro, piano in legno laccato, 2 gambe tornite smontabili, 2 cassetti con guide soft close, 2 maniglie YH01 cromo*. Specificare lavello a dx o sx.

Cabinet with wall support, varnished wood surface, 2 removable shaped legs, 2 soft close drawers, 2 YH01 chrome handles*. Specify left or right hand sink.

Мебель подвесная к стене, столешница из лакированного дерева под настольную раковину, 2 съемные ножки, 2 выдвижных ящика с плавным закрытием soft close, ручка хромированная YH01*. Указать расположение раковины - справа или слева*.

** Mobile da fissare sempre a muro
** Always secure furniture to wall
** Установка/крепёж мебели к стене

opaco opaque матовый	lucido glossy глянцевый	opaco bicolore opaque two-tone матовый двухцветный	lucido bicolore glossy two-tone глянцевый двухцветный	foglia oro e argento gold and silver leaf листовое покрытие - фольга золото и серебро	
FO	FL	FOB	FLB	FF	YDOL144S

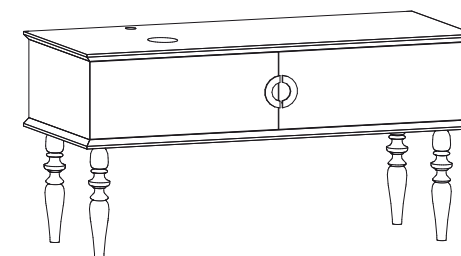

Mobile con piano in legno laccato, 4 gambe tornite smontabili, 2 ante con apertura tramite sistema a scorrimento, 1 maniglia YH01 cromo*. Specificare lavello a dx o sx.

Cabinet with varnished wood surface, 4 removable shaped legs, 2 sliding doors, 1 YH01 chrome handle*. Specify left or right hand sink.

Мебель, столешница из лакированного дерева под настольную раковину, 4 съемные ножки с 2 раздвижными дверями, система закрытия soft close, ручка хромированная YH01*. Указать расположение раковины - справа или слева.

600 Rovere sbiancato 601 Rovere Nazionale 602 Rovere Amer. fumé 604 Rovere Europeo	603 Rovere Eur. fumé 604TS Rovere Eur. T.S 605 Noce Canaletto	605TS Noce Naz. T.S 606 Noce Naz. fia 607 Ciliegio Americano	608 Ulivo 609 Cedro	
FE1	FE2	FE3	FE4	essenze di legno wood essences мдф

				YDOL144 EOE 4 gambe + cassetti 4 legs + drawers 4 ножки + ящики	
				YDOL144 SEOE 4 gambe + anta scorrevole 4 legs + sliding door 4 ножки + раздвижные дверцы	
				YDOL144 AEOE 2 gambe + cassetti 2 legs + drawers 2 ножки + ящики	
				YDOL144 ASEOE 2 gambe + anta scorrevole 2 legs + sliding door 2 ножки + раздвижные дверцы	

Mobile con piano in essenza di legno, 2 cassetti con guide soft close, maniglia YH01 cromo*. Specificare lavello a dx o sx.

Cabinet with wood essence surface, 2 soft close drawers, YH01 chrome handle*. Specify left - or right-hand sink.

Мебель, столешница из мдф, фанерованное шпоном ценных пород дерева под настольную раковину, 2 выдвижных ящика с плавным закрытием soft close, ручка хромированная YH01*. Указать расположение раковины - справа или слева*.

** Mobile da fissare sempre a muro
** Always secure furniture to wall
** Установка/крепёж мебели к стене

	600 Rovere sbiancato 601 Rovere Nazionale 602 Rovere Amer. fumé 604 Rovere Europeo	603 Rovere Eur. fumé 604TS Rovere Eur. TIS 605 Noce Canaletto	605TS Noce Naz. TIS 606 Noce Naz. fla 607 Ciliegio Americano	608 Ulivo 609 Cedro
essenze di legno wood essences мдф	FE1	FE2	FE3	FE4

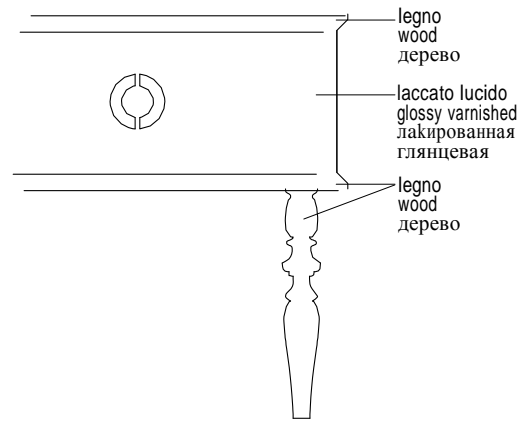

YDOL144 ELE
4 gambe + cassetti
4 legs + drawers
4 ножки + ящики

YDOL144 SELE
4 gambe + anta scorrevole
4 legs + sliding door
4 ножки + раздвижные дверцы

YDOL144 AELE
2 gambe + cassetti
2 legs + drawers
2 ножки + ящики

YDOL144 ASELE
2 gambe + anta scorrevole
2 legs + sliding door
2 ножки + раздвижные дверцы

Mobile con piano in essenza di legno, 2 cassetti con guide soft close, maniglia YH01 cromo*. Specificare lavello a dx o sx.
Cabinet with wood essence surface, 2 soft close drawers, YH01 chrome handle*. Specify left or right hand sink.
Мебель, столешница из мдф, фанерованное шпоном ценных пород дерева под настольную раковину, 2 выдвижных ящика с плавным закрытием soft close, ручка хромированная YH01.* Указать расположение раковины - справа или слева.*

	FE1	FE2	FE3	FE4
--	-----	-----	-----	-----

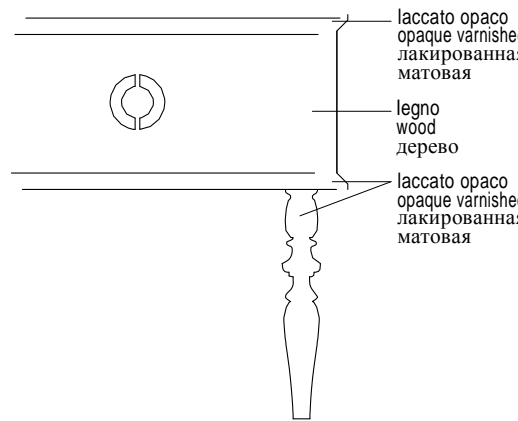

YDOL144 OEO
4 gambe + cassetti
4 legs + drawers
4 ножки + ящики

YDOL144 SOEO
4 gambe + anta scorrevole
4 legs + sliding door
4 ножки + раздвижные дверцы

YDOL144 AOEO
2 gambe + cassetti
2 legs + drawers
2 ножки + ящики

YDOL144 ASOEO
2 gambe + anta scorrevole
2 legs + sliding door
2 ножки + раздвижные дверцы

Mobile con piano in legno laccato opaco, 2 cassetti con guide soft close, maniglia YH01 cromo*. Specificare lavello a dx o sx.
Cabinet with opaque varnished wood surface, 2 soft close drawers, YH01 chrome handle*. Specify left or right hand sink.
Мебель, столешница из лакированного матового дерева под настольную раковину, 2 выдвижных ящика с плавным закрытием soft close, ручка хромированная YH01.* Указать расположение раковины - справа или слева.*

** Mobile da fissare sempre a muro
** Always secure furniture to wall
** Установка/крепёж мебели к стене

	600 Rovere sbiancato 601 Rovere Nazionale 602 Rovere Amer. fumé 604 Rovere Europeo	603 Rovere Eur. fumé 604TS Rovere Eur. TIS 605 Noce Canaletto	605TS Noce Naz. TIS 606 Noce Naz. fla 607 Ciliegio Americano	608 Ulivo 609 Cedro
essenze di legno wood essences мдф	FE1	FE2	FE3	FE4

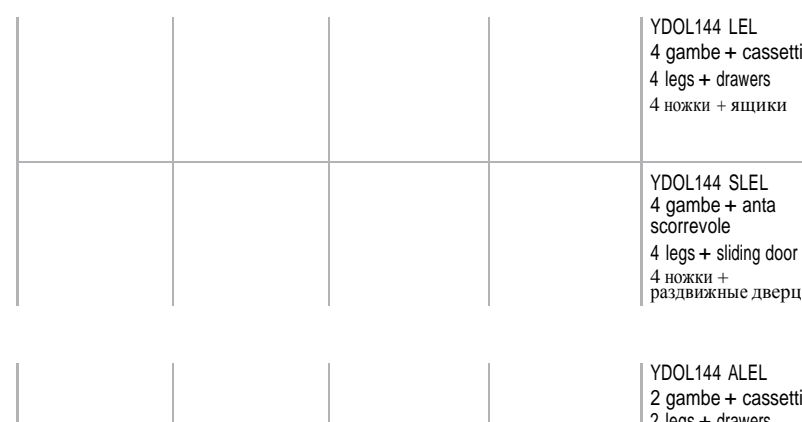

YDOL144 LEL
4 gambe + cassetti
4 legs + drawers
4 ножки + ящики

YDOL144 SLEL
4 gambe + anta scorrevole
4 legs + sliding door
4 ножки + раздвижные дверцы

YDOL144 ALEL
2 gambe + cassetti
2 legs + drawers
2 ножки + ящики

YDOL144 ASLEL
2 gambe + anta scorrevole
2 legs + sliding door
2 ножки + раздвижные дверцы

Mobile con piano in legno laccato lucido, 2 cassetti con guide soft close, maniglia YH01 cromo*. Specificare lavello a dx o sx.
Cabinet with glossy varnished wood surface, 2 soft close drawers, YH01 chrome handle*. Specify left- or right-hand sink.
Мебель, столешница из лакированного гляцевого дерева под настольную раковину, 2 выдвижных ящика с плавным закрытием soft close, ручка хромированная YH01.* Указать расположение раковины - справа или слева.*

	FE1	FE2	FE3	FE4
--	-----	-----	-----	-----

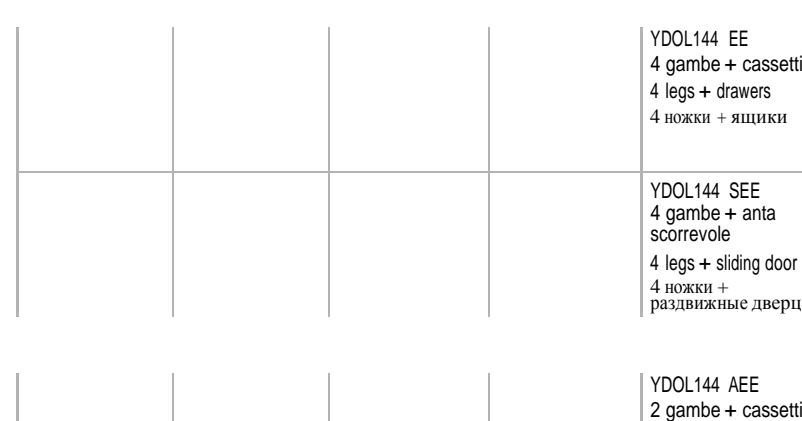

YDOL144 EE
4 gambe + cassetti
4 legs + drawers
4 ножки + ящики

YDOL144 SEE
4 gambe + anta scorrevole
4 legs + sliding door
4 ножки + раздвижные дверцы

YDOL144 AEE
2 gambe + cassetti
2 legs + drawers
2 ножки + ящики

YDOL144 ASEE
2 gambe + anta scorrevole
2 legs + sliding door
2 ножки + раздвижные дверцы

Mobile con piano in essenza di legno, 2 cassetti con guide soft close, maniglia YH01 cromo*. Specificare lavello a dx o sx.
Cabinet with wood essence surface, 2 soft close drawers, YH01 chrome handle*. Specify left or right hand sink.
Мебель, столешница из мдф под настольную раковину, 2 выдвижных ящика с плавным закрытием soft close, ручка хромированная YH01.* Указать расположение раковины - справа или слева.*

** Mobile da fissare sempre a muro
** Always secure furniture to wall
** Установка/крепёж мебели к стене

200 Bianco carrara	208 Travertino S	217 Chocolate	213 Nero Saint Laurent	204 Nero del Belgio
207 Verde G	209 Travertino D	214 Travertino N		
220 Verde Alpi	203 Nero Marquina	222 Rosso Francia		
221 Bardiglio N	202 Bianco S	201 Bianco Calacatta		
	215 Grigio tao			
	216 Ebano			
	218 Warm Gray			
	219 Grey Saint Laurent			
	206 Rosa Portogallo			
	210 Ming White			

YTMD144 top marmo | marble surface | Столешница из мрамора

P 51 H 2 L 146

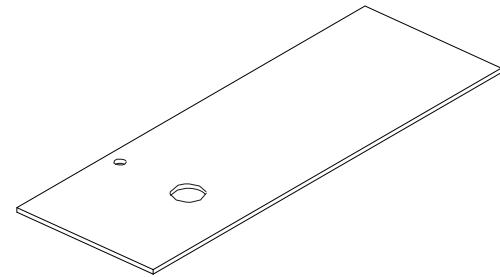

Top in marmo levigato (L) o patinato (P), spessore 2 cm per lavabo soprapiano. Specificare se foro a dx o sx.

Smooth (L) or patinated (P) marble surface, 2 cm thick, for mounted sink. Specify if hole on right or left.

Столешница из полированного или патинированного мрамора, толщина 2 см, под настольную раковину. Указать расположение отверстия - справа или слева.

200 Bianco carrara	213 Nero Saint Laurent	201 Bianco Calacatta	204 Nero del Belgio
207 Verde G	218 Warm Gray	202 Bianco S	
203 Nero Marquina	216 Ebano	206 Rosa Portogallo	
208 Travertino S	219 Grey Saint Laurent	217 Chocolate	
209 Travertino D		222 Rosso Francia	
215 Grigio tao			
214 Travertino N			
220 Verde Alpi			
221 Bardiglio N			

YTMLD144 top marmo | marble surface | Столешница из мрамора

P 50 H 2 L 144

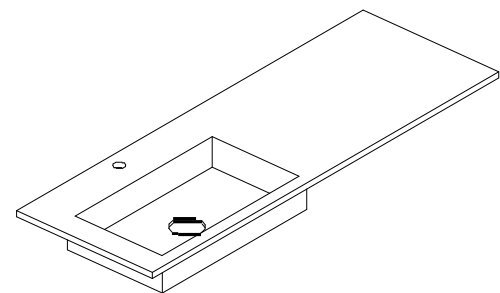

YTMLD144SX

YTMLD144DX

Top in marmo levigato (L) o patinato (P), spessore 2 cm, 1 lavabo integrato (misura 60 x 34,7)

Smooth (L) or patinated (P) marble surface, 2 cm thick, 1 integrated sink (sink measures 52x26,7)

Столешница из полированного (L) или патинированного (P) мрамора, толщина 2см, с 1 интегрированной раковиной (размеры раковины 52x26,7)

vetro tutti i colori all
colour glass стекло
всех цветов

YTVD144

P 50,5 H 1,5 L 145

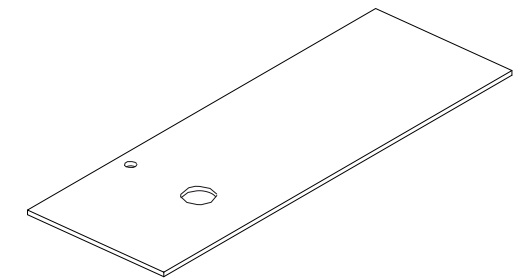

Top vetro extra chiaro, spessore 1,5 cm per lavabo soprapiano. Specificare se foro a dx o sx.

Extra clear glass surface, 1,5 cm thickness oversurface. Specify if hole on right or left.

Столешница из стекла для настольной раковины, толщина 1,5 см Указать расположение отверстия - справа или слева.

bianco
white
белый

B

YTKD144

P 50 H 1,2 L 144

YTKD144SX

YTKD144DX

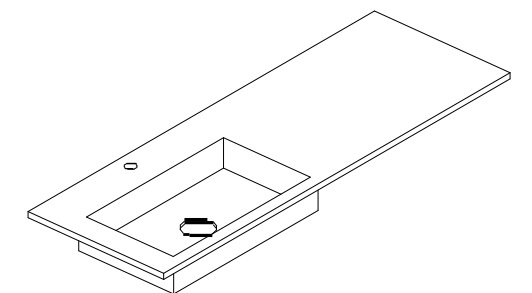

Top in Livingtec® bianco opaco, 1 lavabo integrato (misura 57x32)

Surface in opaque white Livingtec®, 1 integrated sink (sink measures 57x32)

Столешница из материала Livingtec® белого матового цвета с 1 интегрированной раковиной (размеры раковины 57x32)

Doll 180 Basi laccate | Varnished bases | Лакированные базы

P 50 H 77 L 180	SPP soprapiano oversurface настольная	opaco opaque матовый	lucido glossy глянцевый	opaco bicolore opaque two-tone матовый двухцветный	lucido bicolore glossy two-tone глянцевый двухцветный	foglia oro e argento gold and silver leaf листовое покрытие - фольга золото и серебро
P 50 H 84 L 180	STP sottopiano undersurface встраиваемая					
YDOL180		FO	FL	FOB	FLB	FF

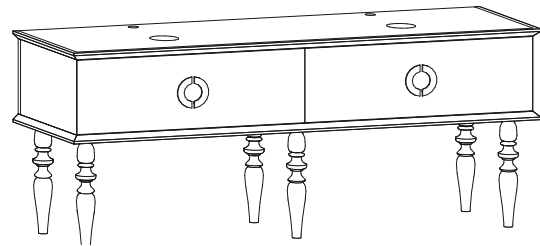

Mobile con piano in legno laccato, 6 gambe tornite smontabili, 2 cassetti con guide soft close, 2 maniglie YH01 cromo*. Specificare se foro dx o sx o entrambi.

Cabinet with varnished wood surface, 6 removable shaped legs, 2 soft close drawers, 2 YH01 chrome handles*. Specify if hole on left or right or both.

Мебель, столешница из лакированного дерева под настольную раковину, 6 съёмных ножек, 2 выдвижных ящика с плавным закрытием soft close, 2 хромированные ручки YH01.* Указать расположение отверстия - справа или слева, или оба.

YDOL180A	FO	FL	FOB	FLB	FF
----------	----	----	-----	-----	----

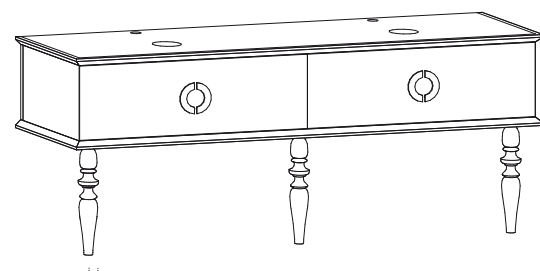

Mobile con appoggio a muro, piano in legno laccato, 3 gambe tornite smontabili, 2 cassetti con guide soft close, 2 maniglie YH01 cromo*. Specificare se foro a dx o sx o entrambi.

Cabinet with wall support, varnished wood surface, 3 removable shaped legs, 2 soft close drawers, 2 YH01 chrome handles*. Specify if hole on right or left or both.

Мебель подвесная к стене, столешница из лакированного дерева под настольную раковину, 3 съёмных ножки, 2 выдвижных ящика с плавным закрытием soft close, 2 хромированные ручки YH01.* Указать расположение отверстия - справа или слева, или оба.

** Mobile da fissare sempre a muro
** Always secure furniture to wall
** Установка/крепёж мебели к стене

Doll 180 Basi essenze | Essence bases | Тумбы из мдф

600 Rovere sbiancato 601 Rovere Nazionale 602 Rovere Amer. fumé 604 Rovere Europeo	603 Rovere Eur. fumé 604TS Rovere Eur. TIS 605 Noce Canaletto	605TS Noce Naz. TIS 606 Noce Naz. fia 607 Ciliegio Americano	608 Ulivo 609 Cedro	essenze di legno wood essences мдф
FE1	FE2	FE3	FE4	

				YDOL180 EOE 6 gambe 6 legs 6 ножек
				YDOL180 AEOE 3 gambe, fissaggio a n uro 3 legs, wall fitting 3 ножки, крепление к стене

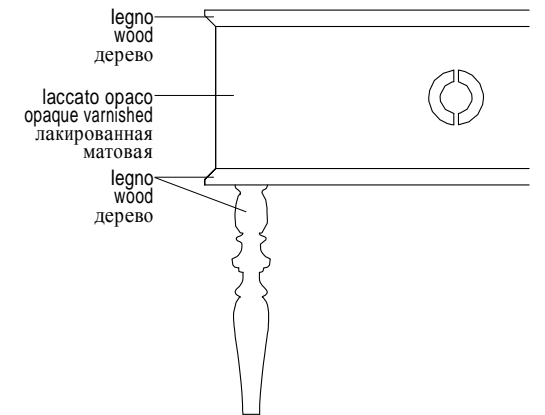

Mobile con piano in essenza di legno, 2 cassetti con guide soft close, 2 maniglie YH01 cromo*.

Cabinet with wood essence surface, 2 soft close drawers, 2 YH01 chrome handles*.

Мебель, столешница из мдф, фанерованные шпоном ценных пород дерева под настольную раковину, 2 выдвижных ящика с плавным закрытием soft close, ручка хромированная YH01.*

FE1	FE2	FE3	FE4	
-----	-----	-----	-----	--

				YDOL180 ELE 6 gambe 6 legs 6 ножек
				YDOL180 AELE 3 gambe, fissaggio a n uro 3 legs, wall fitting 3 ножки, крепление к стене

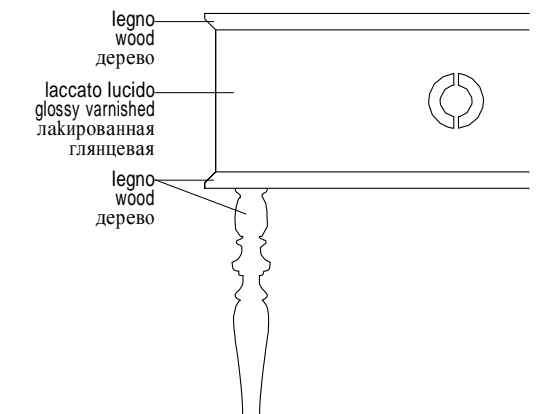

Mobile con piano in essenza di legno, 2 cassetti con guide soft close, 2 maniglie YH01 cromo*.

Cabinet with wood essence surface, 2 soft close drawers, 2 YH01 chrome handles*.

Мебель, столешница из мдф, фанерованные шпоном ценных пород дерева под настольную раковину, 2 выдвижных ящика с плавным закрытием soft close, ручка хромированная YH01.*

** Mobile da fissare sempre a muro
** Always secure furniture to wall
** Установка/крепёж мебели к стене

	600 Rovere sbiancato 601 Rovere Nazionale 602 Rovere Amer. fumé 604 Rovere Europeo	603 Rovere Eur. fumé 604TS Rovere Eur. TIS 605 Noce Canaletto	605TS Noce Naz. TIS 606 Noce Naz. fla 607 Ciliegio Americano	608 Ulivo 609 Cedro
essenze di legno wood essences мдф	FE1	FE2	FE3	FE4

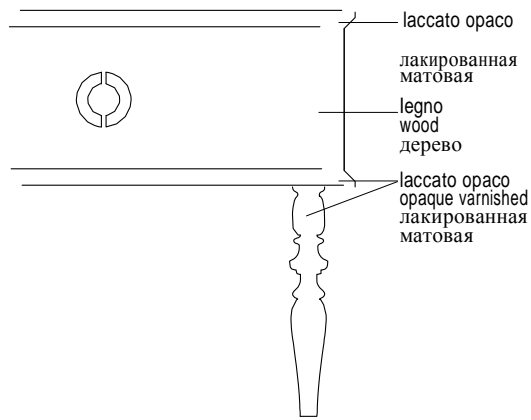

YDOL180 OLO
6 gambe
6 legs
6 ножек

YDOL180 AOLO
3 gambe, fissaggio a muro
3 legs, wall fitting
3 ножки, крепление к стене

Mobile con piano in legno laccato opaco, 2 cassetti con guide soft close, 2 maniglia YH01 cromo*.

Cabinet with opaque varnished wood surface, 2 drawers, 2 YH01 handles.

Мебель, столешница из лакированного матового дерева под настольную раковину, 2 выдвигаемых ящика, 2 ручки YH01 хромо*.

	FE1	FE2	FE3	FE4
--	-----	-----	-----	-----

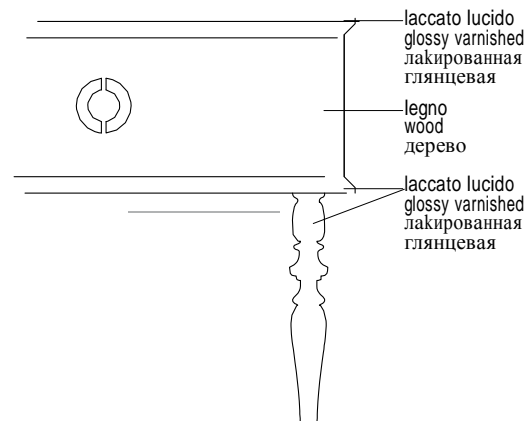

YDOL180 LEL
6 gambe
6 legs
6 ножек

YDOL180 ALEL
3 gambe, fissaggio a muro
3 legs, wall fitting
3 ножки, крепление к стене

Mobile con piano in legno laccato lucido, 2 cassetti con guide soft close, 2 maniglia YH01 cromo*.

Cabinet with glossy varnished-wood surface, 2 drawers, 2 YH01 handles.

Мебель, столешница из лакированного дерева под настольную раковину, 2 выдвигаемых ящика, 2 ручки YH01 хромо*.

** Mobile da fissare sempre a muro
** Always secure furniture to wall
** Установка/крепёж мебели к стене

600 Rovere sbiancato 601 Rovere Nazionale 602 Rovere Amer. fumé 604 Rovere Europeo	603 Rovere Eur. fumé 604TS Rovere Eur. TIS 605 Noce Canaletto	605TS Noce Naz. TIS 606 Noce Naz. fla 607 Ciliegio Americano	608 Ulivo 609 Cedro	
FE1	FE2	FE3	FE4	essenze di legno wood essences мдф

YDOL180 EE
6 gambe
6 legs
6 ножек

YDOL180 AEE
3 gambe, fissaggio a muro
3 legs, wall fitting
3 ножки, крепление к стене

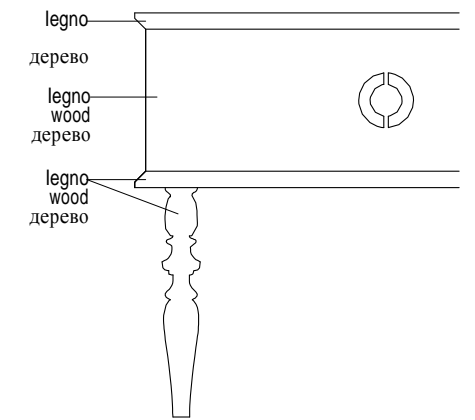



Mobile con piano in essenza di legno, 2 cassetti con guide soft close, 2 maniglie YH01 cromo*.

Cabinet with wood essence surface, 2 soft close drawers, 2 YH01 chrome handles*.

Мебель, столешница из мдф, фанерованные шпоном ценных пород дерева под настольную раковину, 2 выдвигаемых ящика с плавным закрытием soft close, ручка хромированная YH01.*

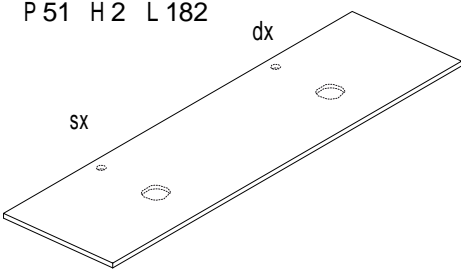
** Mobile da fissare sempre a muro
** Always secure furniture to wall
** Установка/крепёж мебели к стене

	200 Bianco carrara 207 Verde G 220 Verde Alpi 221 Bardiglio N	208 Travertino S 209 Travertino D 203 Nero Marquina 202 Bianco S 215 Grigio tao 216 Ebano 218 Warm Gray 219 Grey Saint Laurent 206 Rosa Portogallo 210 Ming White	217 Chocolate 214 Travertino N 222 Rosso Francia 201 Bianco Calacatta	213 Nero Saint Laurent	204 Nero del Belgio
YTMD180 top marmo marble surface Столешница из мрамора					
P 51 H 2 L 182					
					

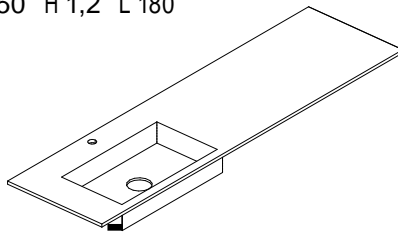

Top in marmo levigato (L) o patinato (P), spessore 2 cm, per lavabo sopraiano. Specificare foro dx o sx o entrambi.
Smooth (L) or patinated (P) marble surface, 2 cm thick, for mounted sink. Specify if hole on right or left or both.
Столешница из полированного (L) или патинированного (P) мрамора, толщина 2см. Указать расположение отверстия - справа или слева.

	200 Bianco carrara 207 Verde G 203 Nero Marquina 208 Travertino S 215 Grigio tao 214 Travertino N 220 Verde Alpi 221 Bardiglio N	213 Nero Saint Laurent 218 Warm Gray 216 Ebano 209 Travertino D 219 Grey Saint Laurent	201 Bianco Calacatta 202 Bianco S 206 Rosa Portogallo 217 Chocolate 222 Rosso Francia	204 Nero del Belgio	
YTMLD180 top marmo marble surface Столешница из мрамора					
P 50 H 1,2 L 180					
	YTMLD180SX				
	YTMLD180DX				

Top in marmo levigato (L) o patinato (P), spessore 2 cm, 1 lavabo integrato (misura lavabo 60x34,7)
Smooth (L) or patinated (P) marble surface, 2 cm thick, 1 integrated sink (sink measures 52x26,7).
Столешница из полированного (L) или патинированного (P) мрамора, толщина 2см, с 1 интегрированной раковиной (размеры раковины 52x26,7)

	200 Bianco carrara 207 Verde G 203 Nero Marquina 208 Travertino S 215 Grigio tao 214 Travertino N 220 Verde Alpi 221 Bardiglio N	213 Nero Saint Laurent 218 Warm Gray 216 Ebano 209 Travertino D 219 Grey Saint Laurent	201 Bianco Calacatta 202 Bianco S 206 Rosa Portogallo 217 Chocolate 222 Rosso Francia	204 Nero del Belgio	
YTMLD180/2 top marmo marble surface Столешница из мрамора					
P 50 H 1,2 L 180					

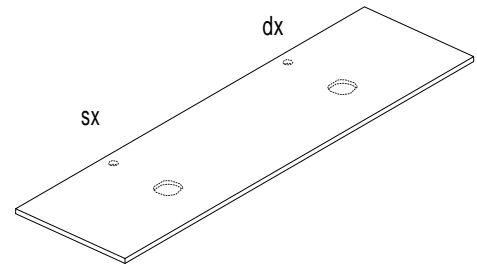
Top in marmo levigato (L) o patinato (P), spessore 2 cm, 2 lavabi integrati (misura lavabo 60x34,7)
Smooth (L) or patinated (P) marble surface, 2 cm thick, 2 integrated sinks (sink measures 52x26,7).
Столешница из полированного (L) или патинированного (P) мрамора, толщина 2см, с 2 интегрированными раковинами (размеры 1 раковины 52x26,7)

	vetro tutti i colori all colour glass стекло всех цветов	
		YTVD180
		P 50,5 H 1,5 L 181
		
		

Top vetro extra chiaro spessore 1,5 cm per lavabo sopraiano. Specificare foro dx o sx o entrambi.
Extra clear glass surface, 1,5cm thickness for mounted sink. Specify if hole on right or left or both.
Столешница из стекла под настольную раковину, толщина 1,5 см. Указать расположение отверстия - справа или слева, или оба.

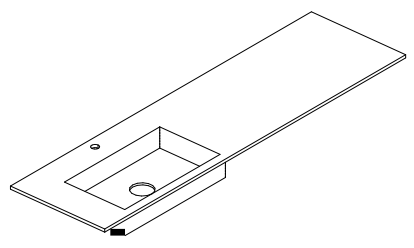
	bianco white белый	
	B	YTKD180
		P 50 H 1,2 L 180
		YTKD180SX
		YTKD180DX
		

Top Livingtec® bianco assoluto opaco, 1 lavabo integrato (misura lavabo 57x32)
Opaque absolute white Livingtec® surface, 1 integrated sink (sink measures 57x32)
Столешница из материала Livingtec® с 1 интегрированной раковиной, цвет чисто белый матовый (размер раковины 57x32)

	B	YTKD180/2
		P 50 H 1,2 L 180
		

Top Livingtec® bianco assoluto opaco, 2 lavabi integrati (misura lavabo 57x32)
Opaque absolute white Livingtec® surface, 2 integrated sinks (sink measures 57x32)
Столешница из материала Livingtec® с 2 интегрированными раковинами, цвет чисто белый матовый (размер 1 раковины 57x32)

	bianco white белая	nero black черная			
YLV02	B	N			

P 40 H 15 L 60



Lavabo suggerito soprapiano in ceramica
Recommended mounted ceramic sink
Рекомендуемый тип раковины настольная из керамики

YL01					

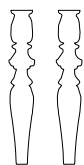

Set aggiuntivo di 2 gambe. Colorazione come mobile ordinato.
Extra set of 2 legs. Colour as ordered cabinet.
Дополнительный набор 2х ножек в цвет мебели.

YH01				oro gold золото	verniciata/ cromata lacquered/ chromed окрашенный/ хромированный
				FHO	FHV/FHC

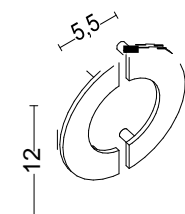

Maniglia aggiuntiva*
Extra handle*
Дополнительная ручка*

YHS1				FHO	FHV/FHC

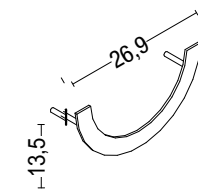

Maniglia porta asciugamano Smile*
Smile towel rail door handle*
Ручка - Полотенцодержатель Smile*

argento 1000 silver 1000 серебро 1000	oro gold золото	verniciato lacquered окрашенный	satinato/cromato glazed/chromed матовый/ хромированный	
FA	FHO	FHV	FHS/FHC	DAMASCO

UR ^u				YGD100 (DOLL 100)
UR ^u				YGD144 (DOLL 144)
UR ^u				YGD180 (DOLL 180)

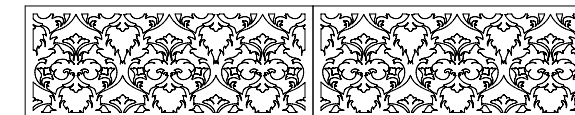

Griglia damasco in acciaio inox taglio laser spessore 20/10. La composizione comprende frontale e laterali. Dimensioni diverse a seconda del mobile scelto.
Laser cut stainless steel damask shutter, 20/10 thickness. The composition includes front and side pieces. Different sizes depending on cabinet chosen.
Решётка damasco из нержавеющей стали лазерной резки, толщина 20/10. Композиция включает в себя передние и боковые стороны. Наличие различных размеров в зависимости от выбранной композиции.

MX Standard	MX1082 Lesley	MX1085 Charlotte	MX1086 Italian Design	

				YRC100 (DOLL 100)
				YRC144 (DOLL 144)
				YRC180 (DOLL 180)

Velluti per rivestimento interno dei cassetti
Velvet for lining the drawers
Бархат для внутренней обшивки ящиков

^uSu richiesta
^uUpon request
^uПо запросу

P 39 H 170,8 L 67,8

opaco opaque матовый	lucido glossy глянцевый	opaco bicolore opaque two-tone матовый двухцветный	lucido bicolore glossy two-tone глянцевый двухцветный	foglia oro e argento gold and silver leaf листовое покрытие - фольга золото и серебро
FO	FL	FOB	FLB	FF

YDOLA

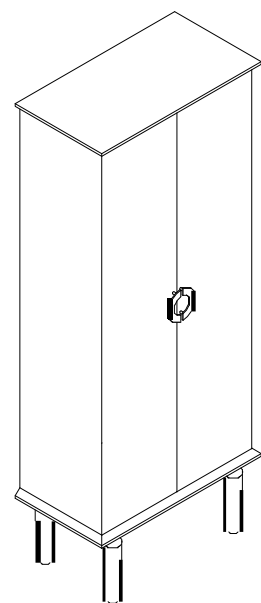

Mobile armadio in legno laccato, 2 ante con divisorio interno a mensole laccate e maniglia YH01 cromo*.
E' possibile avere su richiesta la versione armadio porta abiti (senza ripiani).

Varnished wood wardrobe, 2 doors with varnished shelving interior partition and YH01 chrome handle*. Upon request: the clothes hanger wardrobe version (without shelving).

Шкаф из лакированного дерева, 2 дверцы с внутренними лакированными полками и ручка хромированная YH01*. По запросу возможность заказа шкафа только с разделением для вешалок.

600 Rovere sbiancato 601 Rovere Nazionale 602 Rovere Amer. fumé 604 Rovere Europeo	603 Rovere Eur. fumé 604TS Rovere Eur. TIS 605 Noce Canaletto	605TS Noce Naz. TIS 606 Noce Naz. fia 607 Ciliegio Americano	608 Ulivo 609 Cedro
FE1	FE2	FE3	FE4

essenze di legno | wood essences | мдф

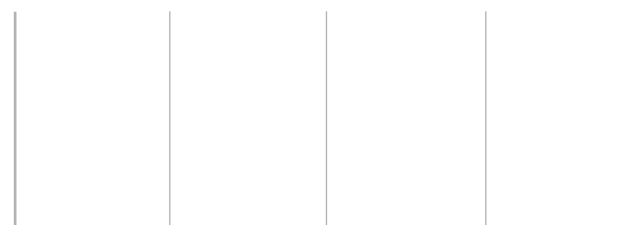

YDOLA EOE

Mobile armadio in legno laccato ed essenze di legno, 2 ante con divisorio interno a mensole laccate, maniglia YH01 cromo*.
Varnished wood and essences of wood wardrobe, 2 doors with varnished shelving interior partition, YH01 chrome handle*.
Шкаф из лакированного дерева и мдф, фанерованное шпоном ценных пород дерева 2 дверцы с внутренними лакированными полками, ручка хромированная YH01*.

FE1	FE2	FE3	FE4
-----	-----	-----	-----

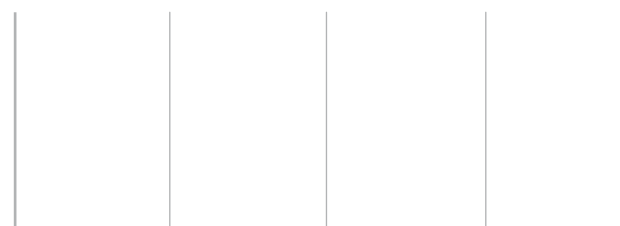

YDOLA ELE

Mobile armadio in legno laccato ed essenze di legno, 2 ante con divisorio interno a mensole laccate, maniglia YH01 cromo*.
Varnished wood and essences of wood wardrobe, 2 doors with varnished shelving interior partition, YH01 chrome handle*.
Шкаф из лакированного дерева и мдф, фанерованное шпоном ценных пород дерева 2 дверцы с внутренними лакированными полками, ручка хромированная YH01*.

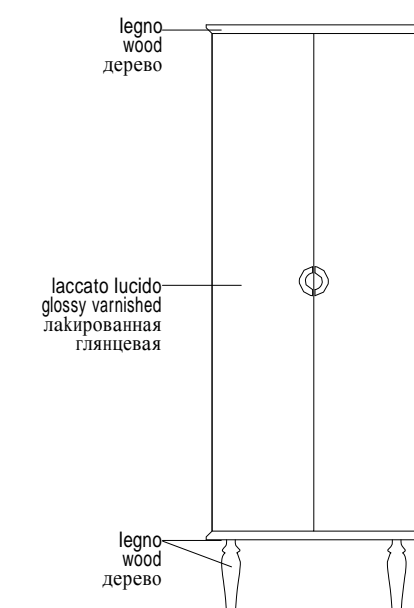
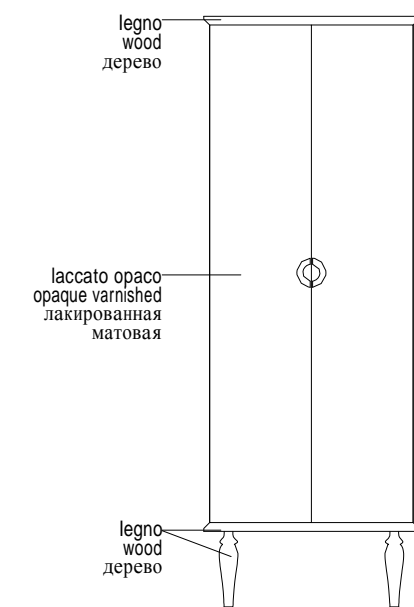

	600 Rovere sbiancato 601 Rovere Nazionale 602 Rovere Amer. fumé 604 Rovere Europeo	603 Rovere Eur. fumé 604TS Rovere Eur. TIS 605 Noce Canaletto	605TS Noce Naz. TIS 606 Noce Naz. fla 607 Ciliegio Americano	608 Ulivo 609 Cedro
essenze di legno wood essences мдф	FE1	FE2	FE3	FE4

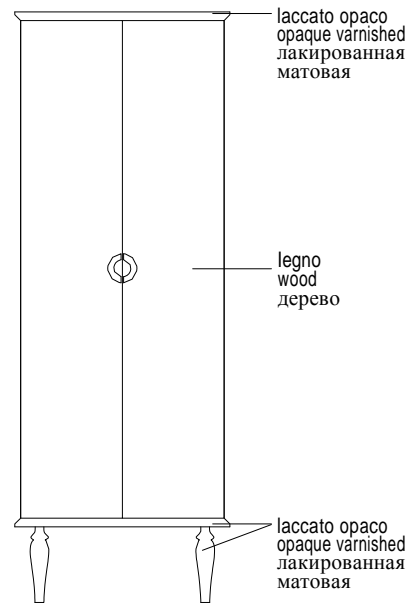

YDOLA OEO

Mobile armadio in legno laccato ed essenze di legno, 2 ante con divisorio interno a mensole laccate, maniglia YH01 cromo*.

Varnished wood and essences of wood wardrobe, 2 doors with varnished shelving interior partition, YH01 chrome handle*.

Шкаф из лакированного дерева и мдф, фанерованное шпоном ценных пород дерева 2 дверцы с внутренними лакированными полками, ручка хромированная YH01*.

	600 Rovere sbiancato 601 Rovere Nazionale 602 Rovere Amer. fumé 604 Rovere Europeo	603 Rovere Eur. fumé 604TS Rovere Eur. TIS 605 Noce Canaletto	605TS Noce Naz. TIS 606 Noce Naz. fla 607 Ciliegio Americano	608 Ulivo 609 Cedro
essenze di legno wood essences мдф	FE1	FE2	FE3	FE4

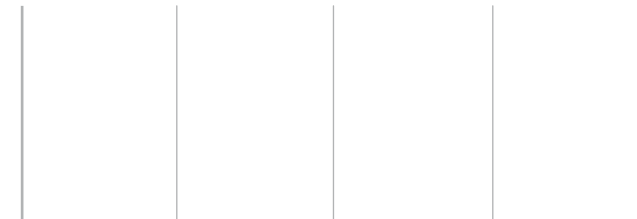

YDOLA EE

Mobile armadio in legno laccato ed essenze di legno, 2 ante con divisorio interno a mensole laccate, maniglia YH01 cromo*.

Varnished wood and essences of wood wardrobe, 2 doors with varnished shelving interior partition, YH01 chrome handle*.

Шкаф из лакированного дерева и мдф, фанерованное шпоном ценных пород дерева 2 дверцы с внутренними лакированными полками, ручка хромированная YH01*.

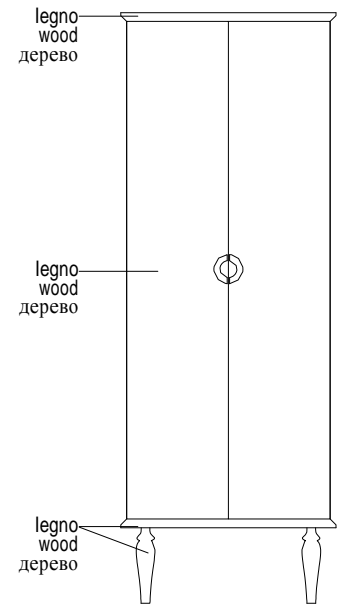

	FE1	FE2	FE3	FE4
--	-----	-----	-----	-----

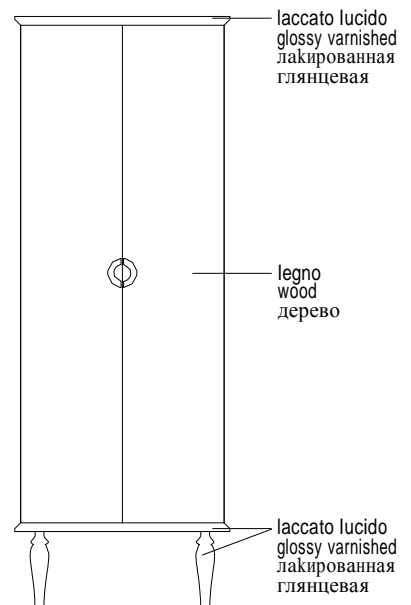

YDOLA LEL

Mobile armadio in legno laccato ed essenze di legno, 2 ante con divisorio interno a mensole laccate, maniglia YH01 cromo*.

Varnished wood and essences of wood wardrobe, 2 doors with varnished shelving interior partition, YH01 chrome handle*.

Шкаф из лакированного дерева и мдф, фанерованное шпоном ценных пород дерева 2 дверцы с внутренними лакированными полками, ручка хромированная YH01*.

oro gold золото	verniciata/cromata lacquered/chromed окрашенный/ хромированный
-----------------------	---

FHO	FHV/FHC	YH01
-----	---------	------

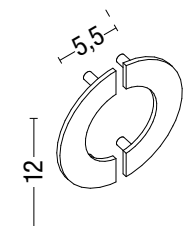

Maniglia
Handle
Ручка

Doll Cabinet

P 22 H 89 L 33

YDOLCA1	FO	FL	FOB	FLB	FF
---------	----	----	-----	-----	----

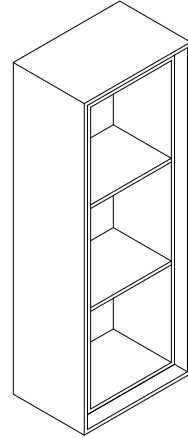

Pensile in legno laccato, con divisori interni laccati opachi a mensole.

Varnished wood wall cupboard, with opaque varnished interior shelving partition.

Открытый шкаф из лакированного дерева с внутренними лакированными матовыми полками.

(exterior only)	(exterior only)
-----------------	-----------------

YDOLCA2	FO	FL	FOB	FLB	FF
---------	----	----	-----	-----	----

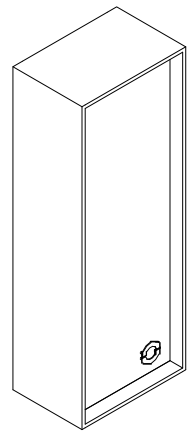

Pensile in legno laccato con divisori interni laccati opachi e anta di chiusura e maniglia cromata o verniciata a richiesta.

Varnished wood wall cupboard with opaque varnished interior partition and doors and chromed or lacquered handle upon request.

Подвесной шкаф из лакированного дерева с 1 дверцей и внутренними лакированными матовыми полками, по запросу - ручка окрашенная или хромированная.

(exterior only)	(exterior only)
-----------------	-----------------

Doll Cabinet Corpo essenza | Essence body | Корпус из дсп

600 Rovere sbiancato 601 Rovere Nazionale 602 Rovere Amer. fumé 604 Rovere Europeo	603 Rovere Eur. fumé 604TS Rovere Eur. TS 605 Noce Canaletto	605TS Noce Naz. TS 606 Noce Naz. fla 607 Ciliegio Americano	608 Ulivo 609 Cedro	essenze di legno wood essences мдф
FE1	FE2	FE3	FE4	

YDOLCA1 EO	YDOLCA2 EO
------------	------------

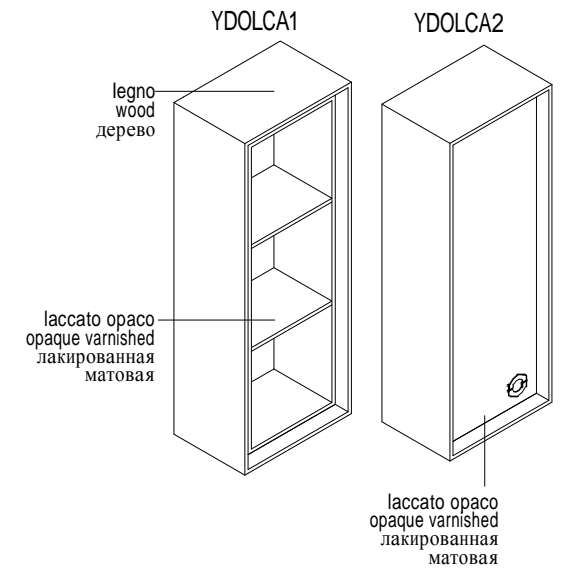

FE1	FE2	FE3	FE4	
-----	-----	-----	-----	--

YDOLCA1 EO	YDOLCA2 EL
------------	------------

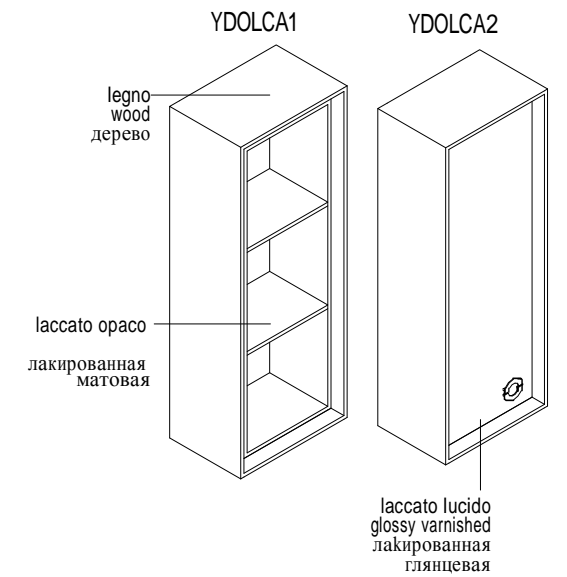

600 Rovere sbiancato 601 Rovere Nazionale 602 Rovere Amer. fumé 604 Rovere Europeo	603 Rovere Eur. fumé 604TS Rovere Eur. TIS 605 Noce Canaletto	605TS Noce Naz. TIS 606 Noce Naz. fla 607 Ciliegio Americano	608 Ulivo 609 Cedro
FE1	FE2	FE3	FE4

essenze di legno | wood essences | мдф

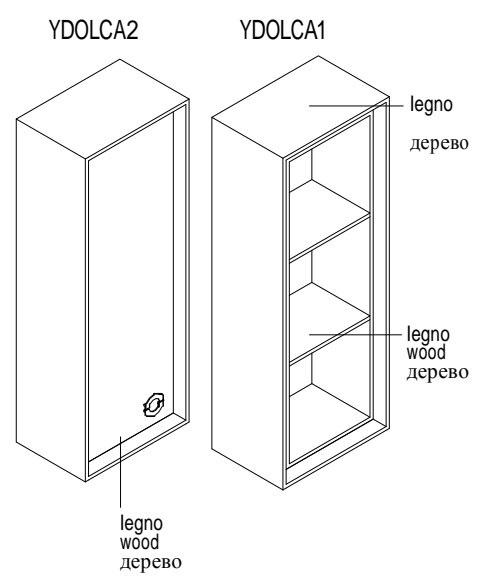

YDOLCA1 EO				
YDOLCA2 EE				

bianco white белый

L 120 P 48

YCLE

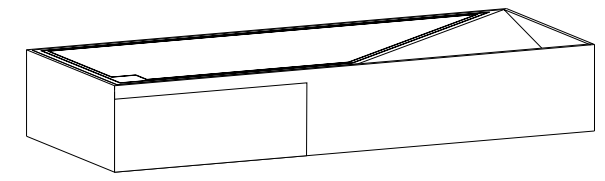

Piano integrato in Livingtec® finitura bianca opaca, con cassetto porta oggetti. Predisposto per rubinetto monocomando.
Integrated Livingtec® top matt white finish, with drawer, singlewash basin mixer.
Встроенная раковина из материала Livingtec® отделка белая матовая с выдвижным ящиком для аксессуаров. Предрасположена для смесителя на

608 Ulivo	600 Rovere sbiancato 601 Rovere nazionale 602 Rovere americano f 609 Rovere naturale	605 Noce canaletto 606 Noce nazionale	607 Ciliegio Americano
-----------	---	--	------------------------

YCLEP

Il prezzo non cambia a seconda delle essenze ed è incluso nel prezzo del Top YCLE Clever.
The price does not change depending on wood and is included in the price of the Top YCLE Clever.
Стоимость не меняется в зависимости от материала МДФ, включена в стоимость столешница YCLE Clever

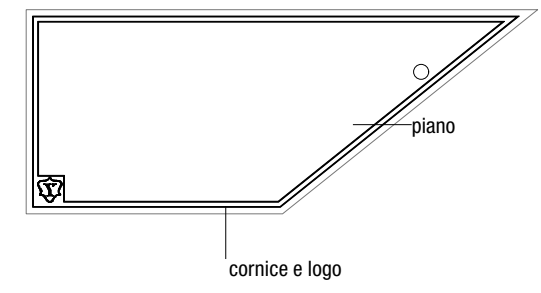

Top in essenza a scelta, con bordo intarsiato a contrasto e logo Y.
Wood top choice, with contrast inlaid border and logo Y.
На выбор встроенная столешница из МДФ с логотипом Y

P 58,5 H 87 L 100

YGHO	opaco opaque матовая	lucido glossy гляцевая
	FO	FL

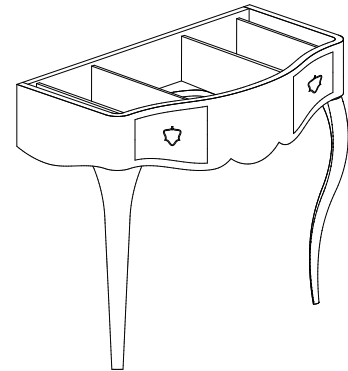

Consolle in legno laccato con 2 cassetti rivestiti internamente in velluto* e con 2 maniglie YH02 cromo*.

Varnished wood console with 2 leather* lined drawers and 2 YH02 chrome handles*.

Консоль из лакированного дерева, 2 выдвижных ящика, обшитые внутри бархатом*, 2 хромированные ручки YH02*.

YGHOFE	rovere oak	noce walnut	ciliegio cherry
	R	N	C

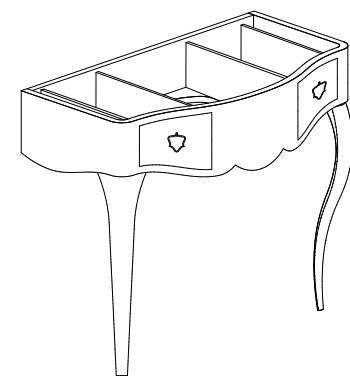

Consolle in essenza di legno con 2 cassetti rivestiti internamente in velluto* e con 2 maniglie YH02 cromo*.

Wood essence console with 2 leather* lined drawers and 2 YH02 chrome handles*.

Консоль из МДФ, 2 внутренних ящика, внутренняя обшивка бархатом*, 2 ручки YH02.

200 Bianco carrara 207 Verde G	202 Bianco S 203 Nero Marquina 206 Rosa Portogallo 208 Travertino S 209 Travertino D 210 Ming White	201 Bianco Calacatta 214 Travertino N 215 Grigio tao 216 Ebano 217 Chocolate 218 Warm Gray 220 Verde Alpi 221 Bardiglio N	213 Nero Saint Laurent 219 Grey Saint Laurent	204 Nero del Belgio 222 Rosso Francia
-----------------------------------	--	--	--	--

	top marmo marble surface Столешница из мрамора	YTMGHO
--	--	--------

P 59 H 2 L 102

	YTMGHO top
	YTMGHO/A alzatina

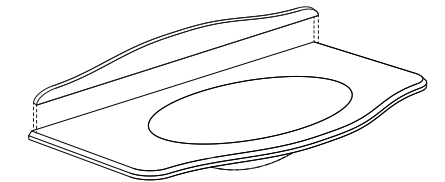

Top in marmo levigato (L) o patinato (P), spessore 2 cm. Specificare se rubinetteria a 1 o 3 fori.

Smooth (L) or patinated (P) marble surface, 2 cm thick. Specify if 1 or 3 holed tap fittings.

Столешница из полированного (L) или патинированного (P) мрамора, толщина 2 см. По запросу 1 или 3 отверстия для смесителя.

	vetro tutti i colori all colour glass стекло всех цветов	YTVGHO
--	--	--------

P 59,5 H 1,5 L 101

	YTMGHO top
	YTMGHO/A alzatina

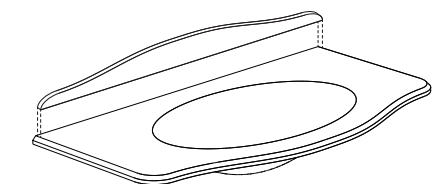

Top vetro extra chiaro con livello pressofuso, spessore 1,5 cm. Specificare se rubinetteria a 1 o 3 fori.

Extra clear glass surface with pressure die-cast sink, 1.5 cm thickness. Specify if 1 or 3 holed tap fittings.

Столешница из литого прозрачного стекла, 1 литая раковина, толщина 1,5 см. По запросу 1 или 3 отверстия для смесителя.

oro gold золото	verniciata / cromata lacquered / chromed окрашенный / хромированный
-----------------------	---

YH02

FHO

FHV/FHC

finitura a scelta
finish according to choice
тип отделки по усмотрению

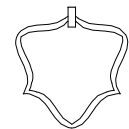

Coppia di maniglie
Pair of handles
Комплект ручек (2)

beige beige Бежевый	bianco white белая	nero black черная
---------------------------	--------------------------	-------------------------

YLV10

P 41 H 21,5 L 58

BE

B

N

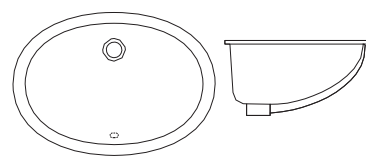

Lavabo sottopiano in ceramica
Ceramic inset wash-basin
Встраиваемая керамическая раковина

YBKGO P11 H 210 L 140

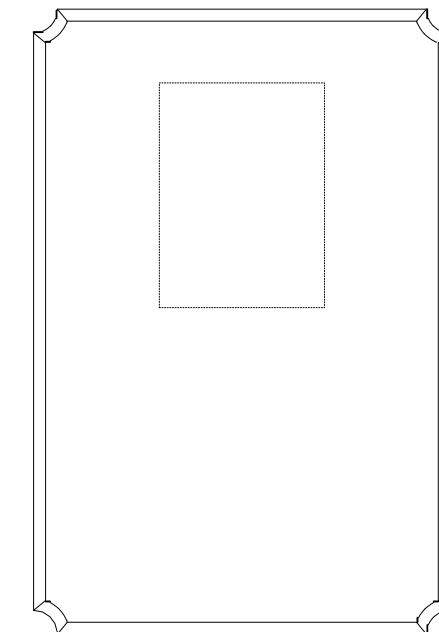

H 94 L 74

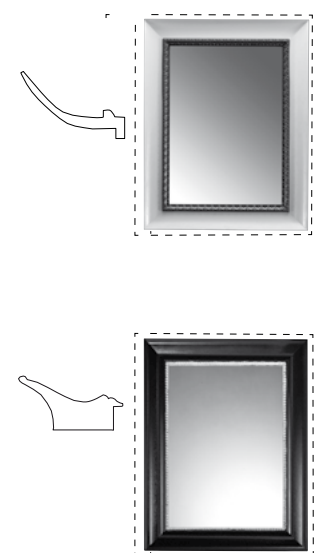

YBKGO+YSPGH01

YBKGO+YSPGH02

Struttura a specchio di 12 mm di vetro bistrato, bisellato con cornice YSPGH01 O YSPGH02 (specificare la colorazione cornice) e interno a mensole in legno laccato.

Mirror structure of 12 mm of two-layered glass, chamfered with YSPGH01 or YSPGH02 frame (specify frame colour) and varnished wood shelving interior.

Зеркальная структура из двухслойного стекла, обработка края bisellato, толщина 2 мм, рамка YSPGH01 или YSPGH02 (указать цвет рамки), с двумя внутренними лакированными полками.

Ø 120 H 80

YVAN

bianco lucido white glossy белый глянцевый	nero lucido black glossy чёрный глянцевый
--	---

FVBL	FVNL
------	------

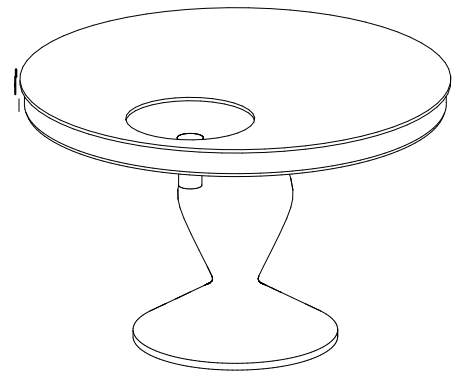

Tavolo con lavabo in Livingtec® finitura lucida. Predisposto per rubinetto solo monocomando.
Table with sink in shiny finish Livingtec®. Preset for only mono tap.
Столик с встроенной раковиной из материала Livingtec®. Предрасположен для однорычажного крана.

cromato chromed хромированный	verniciato lacquered окрашенный
-------------------------------------	---------------------------------------

FC	FV
----	----

YSP10

Ø 40 H 60

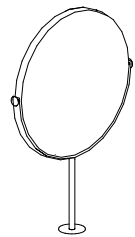

Specchio in acciaio, bifacciale.
Steel, double-sided mirrors.
Двустороннее зеркало из стали.

FC	FV
----	----

YSP10/2

Ø 40 H 60

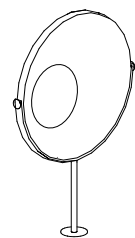

Specchio in acciaio, bifacciale, con lato ingrandimento a 2x.
Steel, double-sided mirrors, with 2x magnifying side.
Двустороннее зеркало из стали, с 2-ух кратным увеличением.

FC	FV
----	----

tutti i colori base all the basic colours все цвета мебели	cromato chromed хромированный	verniciato lacquered окрашенный
--	-------------------------------------	---------------------------------------

FC	FV
----	----

YVB2

Ø 13/17/24,5 H 14/18,5/11

Set di 3 scatole rotonde in pelle, lavorate a mano, con colorazione a scelta*.
Set 3 round, leather, hand-worked boxes. Various colours available*.
Набор 3 круглые коробочки из кожи, ручная работа, цвет на выбор*.

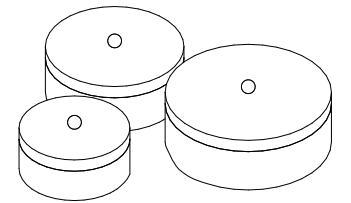

FC	FV
----	----

YACC01

2 barre porta-asciugamani cromate.
2 chrome towel bars.
2 хромированных полотенцедержателя.



Presse elettrica con 2 attacchi schuko.
2 output sockets schuko.
Розетка на 2 выхода schuko.



P 59 H 80 L 105

YCAM	FO	FL	FM
------	----	----	----

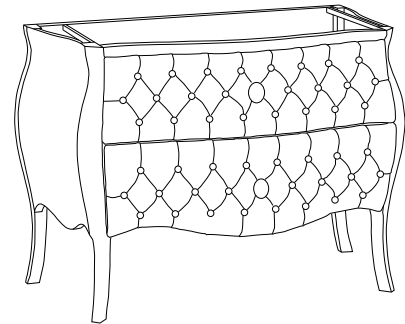

Base mobile da 110 cm con 2 cassetti con lavorazione capitonné in pelle*, colorazione a scelta. Rivestimento interno in velluto*. Cassetti con guide soft close. Specificare se versione Maschile (SM) o femminile (SF).

110 cm base with 2 drawers in capitonné-processed leather*, choice of colours. Velvet-lined*. Soft close drawers. Specify male version (MS) or female (SF).

Мебель на 110 см 2 ящика-фронтальная часть обшивка* Капитоне* из кожи* (стёганная). Цвет по запросу. Внутренняя часть ящиков обшита бархатом*. Система плавного закрываю soft close. Указать, мужской вариант (MS) или женский (SF).

YCAM2	FO	FL	FM
-------	----	----	----

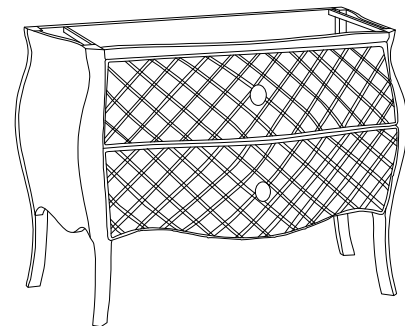

Base mobile da 110 cm con 2 cassetti con lavorazione Matelassé doppia cucitura, colorazione a scelta. Rivestimento interno in velluto*. Cassetti con guide soft close. Specificare se versione Maschile (SM) o femminile (SF).

110 cm base with 2 drawers in double-stitched Matelassé process*, choice of colours. Velvet-lined*. Soft close drawers. Specify male version (MS) or female (SF).

Мебель на 110 см 2 ящика-фронтальная часть обшивка * Matelassé* двойной прошив. Цвет по запросу. Внутренняя часть ящиков обшита бархатом*. Система плавного закрываю soft close. Указать, мужской вариант (MS) или женский (SF).

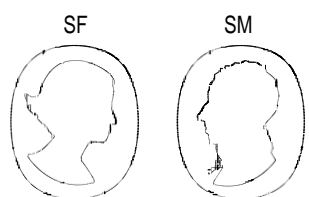

200 Bianco carrara 207 Verde G	202 Bianco S 203 Nero Marquina 206 Rosa Portogallo 208 Travertino S 209 Travertino D 210 Ming White	201 Bianco Calacatta 214 Travertino N 215 Grigio tao 216 Ebano 217 Chocolate 218 Warm Gray 220 Verde Alpi 221 Bardiglio N	213 Nero Saint Laurent 219 Grey Saint Laurent	204 Nero del Belgio 222 Rosso Francia
-----------------------------------	--	--	--	--

top marmo | marble surface | Столешница из мрамора YTMCAM

P 61 H 2 L 112

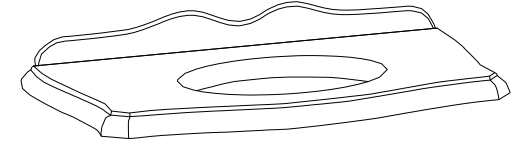

Top in marmo levigato (L) o patinato (P), spessore 2 cm, con alzata. Specificare se rubinetteria a 1 o 3 fori.

Smooth (L) or patinated (P) marble surface, 2 cm thick, with shelf. Specify if 1 or 3 holed tap fittings.

Столешница из полированного (L) или патинированного (P) мрамора, толщина 2см. По запросу 1 или 3 отверстия для смесителя.

top marmo | marble surface | Столешница из мрамора YTMCAM2

P 61 H 2 L 112

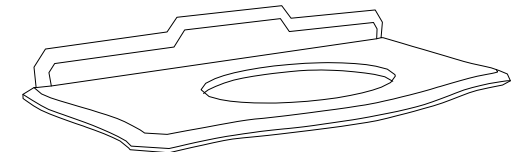

Top in marmo levigato (L) o patinato (P), spessore 2 cm, con alzata. Specificare se rubinetteria a 1 o 3 fori.

Smooth (L) or patinated (P) marble surface, 2 cm thick, with shelf. Specify if 1 or 3 holed tap fittings.

Столешница из полированного (L) или патинированного (P) мрамора, толщина 2см. По запросу 1 или 3 отверстия для смесителя.

vetro tutti i colori all
colour glass стекло
всех цветов

YTVCAM

P 59,5 H 1,5 L 111

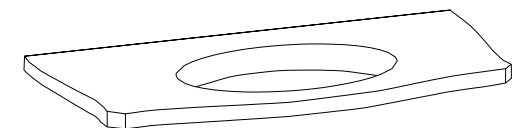

Top vetro extra chiaro con lavello pressofuso, spessore 1,5 cm. Specificare se rubinetteria a 1 o 3 fori

Extra clear glass surface with pressure die-cast sink, 1,5 cm thickness. Specify if 1 or 3 holed tap fittings.

Столешница из литого прозрачного стекла, 1 встроенная литая раковина, толщина 1,5 см. По запросу 1 или 3 отверстия для смесителя.

beige beige Бежевый	bianco white белая	nero black черная
BE	B	N

YLV10

P 41 H 21,5 L 58

Lavabo sottopiano in ceramica
Ceramic inset wash-basin
Встраиваемая керамическая раковина

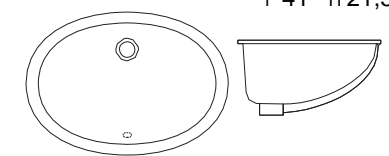

P 55 H 92 L 180

YHAM180

opaco opaque матовая	lucido glossy глянцевая
FO	FL

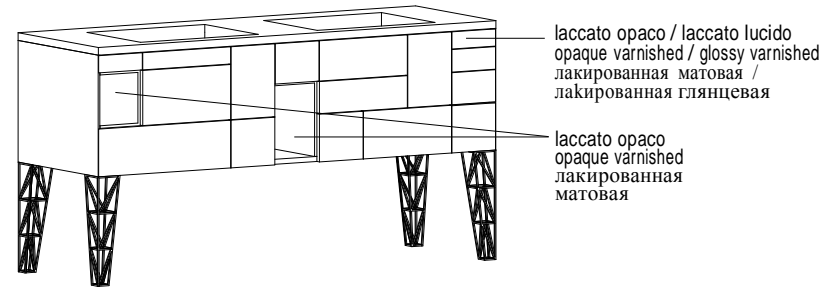

Mobile bagno 10 cassetti con apertura push pull. Laccatura interno cassetti opaca, tappetini in crosta con logo Y forato. 2 ripiani vuoti a vista. Gambe in acciaio a taglio laser.

Cabinet with 10-drawers with push-pull opening. Matt lacquer interior drawers with leader mat with logo y drilled. 2 shelves at sight. Laser cut steel legs.

Мебель для ванной, 10 выдвижных ящиков с системой открывания push pull и 2 открытые полки. Внутренняя часть ящиков лакированная матовая, коврики с логотипом Y. Ножки из стали, цвет медь, лазерная резка.

600 Rovere Europeo Fumè
601 Rovere Sbiancato
605 Noce Canaletto
606 Noce Nazionale
607 Ciliegio Americano
609 Rovere naturale

YHAM180 EO

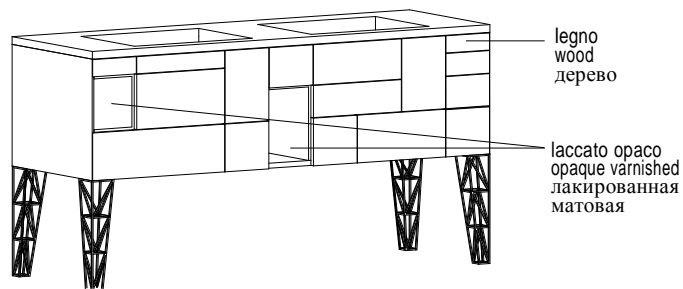

Mobile bagno 10 cassetti con apertura push pull. Laccatura interno cassetti opaca, tappetini in crosta con logo Y forato. 2 ripiani vuoti a vista. Gambe in acciaio a taglio laser.

Cabinet with 10-drawers with push-pull opening. Matt lacquer interior drawers with leader mat with logo y drilled. 2 shelves at sight. Laser cut steel legs

Мебель для ванной, 10 выдвижных ящиков с системой открывания push pull и 2 открытые полки. Внутренняя часть ящиков лакированная матовая, коврики с логотипом Y. Ножки из стали, цвет медь, лазерная резка.

* Non disponibile essenze 605TS, 606
* Wood stains 605TS, 606 are not available.
* Нет в наличии версии МДФ 605TS, 606.

** In caso di altra finitura aggiungere o togliere prezzo
** For other finishes, add or detract the price
** Специальный тип отделки по запросу, стоимость по согласованию.

bianco
white
белый

YTKH180

P 55 H 1,5 L 180

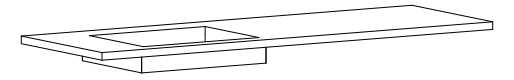

Top Livingtec® bianco opaco, 1 lavabo integrato (misura 47x37). Specificare se rubinetteria a 1 o 3 fori.
Top in matt white Livingtec®, 1 recessed washbasin (size 47x37). Specify 1 or 3 holes for tap fittings.

Столешница из материала Livingtec® белая матовая, 1 интегрированная раковина (размеры 47x37). Указать количество отверстий для смесителя, на 1 или на 3 отверстия.

bianco
white
белый

YTKH180/2

P 55 H 1,5 L 180

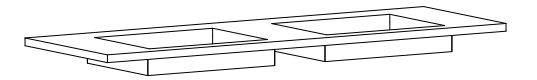

Top Livingtec® bianco opaco, 2 lavabi integrati (misura 47x37). Specificare se rubinetteria a 1 o 3 fori.

Top in matt white Livingtec®, 2 recessed washbasins (size 47x37). Specify 1 or 3 holes for tap fittings.

Столешница из материала Livingtec® белая матовая, 2 интегрированные раковины (размеры 47x37). Указать количество отверстий для смесителя, на 1 или на 3 отверстия.

** Verniciate gold, bianco o rame
** Painted gold, white or copper
** Окрашивание: золото, белый и медь.

Hampton 180

200 Bianco Carrara	218 Warm Gray	201 Bianco Calacatta	204 Nero del Belgio
207 Verde G	216 Ebano	202 Bianco S	
203 Nero Marquina	219 Grey Saint Laurent	206 Rosa Portogallo	
208 Travertino S		213 Nero Saint Laurent	
209 Travertino D		217 Chocolate	
215 Grigio Tao		222 Rosso Francia	
214 Travertino N			
220 Verde Alpi			
221 Bardiglio N			

YTMLH180

P 55 H 2 L 180

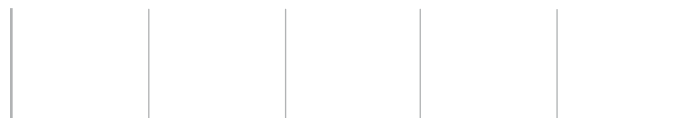
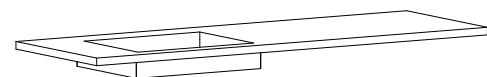

Top in marmo levigato (L) o patinato (P), spessore 2 cm.
1 lavabo integrato (misura 47x37). Specificare se rubinetteria a 1 o 3 fori.

Smooth (L) or patinated (P) marble surface, 2 cm thick.
1 recessed washbasin (size 47x37). Specify 1 or 3 holes for tap fittings.
Столешница из полированного (L) или патинированного (P) мрамора, толщина 2см, 1 интегрированная раковина (размеры 47x37). Указать количество отверстий для смесителя, на 1 или на 3 отверстия.

200 Bianco carrara	206 Rosa Portogallo	201 Bianco Calacatta	204 Nero del Belgio
207 Verde G	218 Warm Gray	202 Bianco S	
203 Nero Marquina	216 Ebano	213 Nero Saint Laurent	
208 Travertino S	219 Grey Saint Laurent	217 Chocolate	
209 Travertino D		222 Rosso Francia	
215 Grigio tao			
214 Travertino N			
220 Verde Alpi			
221 Bardiglio N			

YTMLH180/2

P 55 H 2 L 180

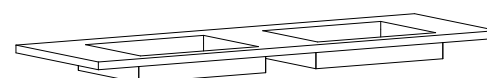

Top in marmo levigato (L) o patinato (P), spessore 2 cm.
2 lavabi integrati (misura 47x37). Specificare se rubinetteria a 1 o 3 fori.

Smooth (L) or patinated (P) marble surface, 2 cm thick.
2 recessed washbasins (size 47x37). Specify 1 or 3 holes for tap fittings.
Столешница из полированного (L) или патинированного (P) мрамора, толщина 2см, 2 интегрированные раковины (размеры 47x37). Указать количество отверстий для смесителя, на 1 или на 3 отверстия.

600 Rovere sbiancato 601 Rovere Nazionale	603 Rovere Eur. fumé 604TS Rovere Eur. TIS	605TS Noce Naz. TIS 606 Noce Naz. fa	608 Ulivo 609 Cedro
604 Rovere Europeo			
FE1	FE2	FE3	FE4

YCUC essenze di legno | wood essences | мдф

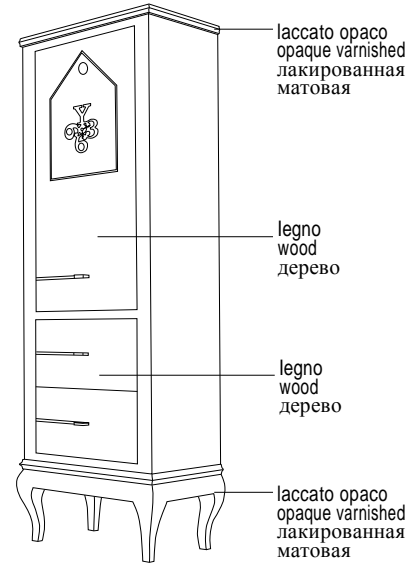

YCUCO

--	--	--	--	--

Mobile cucù in legno laccato ed essenza di legno, 1 anta con mensole laccate. 2 cassetti con guide soft-close. 3 maniglia YH45 brunito.*
 Cabinet Cucù with varnished wood and wood essence, 1 door with lacquered shelves. 2 drawers with soft-close. 3 YH45 handles brunito.*
 Мебель Сисси из лакированного дерева и МДФ, 1 створка, 2 внутренние лакированные полки. 2 выдвижных ящика с плавным закрытием soft-close. 3 ручки YH45 brunito.*

YCUC FE1 FE2 FE3 FE4

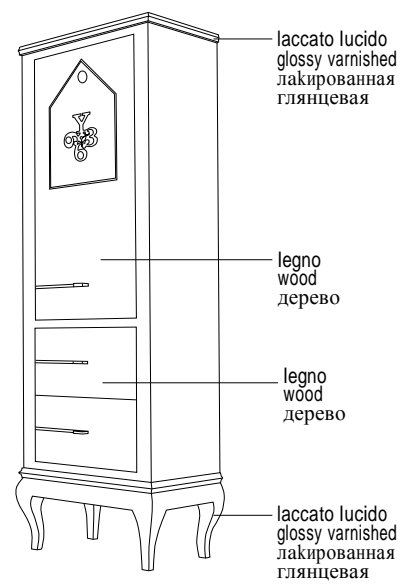

YCUCL

--	--	--	--	--

Mobile cucù in legno laccato ed essenza di legno, 1 anta con mensole laccate. 2 cassetti con guide soft-close. 3 maniglia YH45 brunito.*
 Cabinet Cucù with varnished wood and wood essence, 1 door with lacquered shelves. 2 drawers with soft-close. 3 YH45 handles brunito.*
 Мебель Сисси из лакированного дерева и МДФ, 1 створка, 2 внутренние лакированные полки. 2 выдвижных ящика с плавным закрытием soft-close. 3 ручки YH45 brunito.*

MANIGLIA BRUNITA VERN.CROMO ORO\RAME



--	--	--	--

marmo nero
black marble
чёрный мрамор

Ø 60 H 80

N YGEM

	YGEMC FREESTANDING made in China*
	YGEMCI FREESTANDING made in Italia**

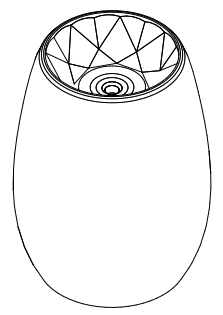

Lavabo monolite in marmo strutturato esterno con vasca satinata disegno diamante. Predisposto per scarico a terra. Venduto completo di piletta.
 Monolith freestanding washbasins in external structured marble with satin basin, internal draw diamond. Floor trap. Complete of drain.
 Раковина из литого мрамора, внутренняя часть-рисунок ограничения под алмаз, predisposta со сливом в пол. В комплект входит донный клапан

* Tempi di consegna 12 settimane. - Delivery time 12 weeks
 ** Tempi di consegna 4 settimane. - Delivery time 4 weeks

Codice Code Код	Descrizione Description Описание	Codice Code Код	Descrizione Description Описание	Codice Code Код	Descrizione Description Описание
Colori Colours Цвет					
100	Bianco	114	Rosa	126	Topo
101	Nero	115	Foglia Oro	127	Senape
102	Avorio	116	Foglia Argento	128	Salvia
103	Creta	117	Nube	129	Verde Oliva
104	Tortora	118	Cenere	131	Nuvola
105	Azzurro	119	Smeraldo	132	Visone
106	Petrolio	120	Prugna	133	Cacao
107	Blu	121	Passion	134	Caffè
108	Purple	122	Hermes	135	Rubino
109	Bordeaux	123	Ocra	136	Carminio
111	Lilla	124	Blu Notte	137	Cappuccino
112	Cipria	125	Oltremare	138	Azure

Codice Code Код	Descrizione Description Описание	Codice Code Код	Descrizione Description Описание
Essenze Wood Вид поверхности			
FE1		FE2	
600	Rovere sbiancato	603	Rovere europeo fumé
601	Rovere nazionale	604TS	Rovere europeo taglio sega
602	Rovere americano fumé	605	Noce canaletto
604	Rovere europeo		
FE3		FE4	
605TS	Noce nazionale taglio sega	608	Ulivo
606	Noce nazionale a foglia aperta	609	Cedro
607	Ciliegio americano		

Codice Code Код	Descrizione Description Описание	Codice Code Код	Descrizione Description Описание
Color Legno Colours Wood Цвет дерева			
500	Noce	503	Noce Anticato
501	Ciliegio	504	Ciliegio Anticato
502	Mogano		

Codice Code Код	Descrizione Description Описание	Codice Code Код	Descrizione Description Описание	Codice Code Код	Descrizione Description Описание
Vetri Glass Стекло*					
300	Bianco	306	Celeste	312	Canapa
301	Nero	307	Blu Atlantico	313	Rosa Orchidea
302	Avorio	308	Antracite	314	Tortora
303	Argento	309	Rosso Rubino	315	Beige
304	Acquamarina	310	Cacao	316	Rosso Granata
305	Verde	311	Melanzana		

* In caso di versione satinata aggiungere "S" dopo il numero. (esempio Bianco Satinato 300S)
 * In case of satin finish version to add "S" after the number. (Example: White Satin 300S)
 * При заказе сатиновой версии добавить "S" после номера. (Пример - Белый Сатиновый 300S)

Codice Code Код	Descrizione Description Описание	Codice Code Код	Descrizione Description Описание	Codice Code Код	Descrizione Description Описание
кожа Leather Pelli					
400	White	405	Liz	410	Oceania
401	Lamb	406	Serpentine	411	Ocra
402	Azure	407	Black	413	Turquoise
403	Rosa	408	Graphite	414	Frost
404	Phonebox	409	Cappuccino	415	Earth

Codice Code Код	Descrizione Description Описание	Codice Code Код	Descrizione Description Описание	Codice Code Код	Descrizione Description Описание
Бархат Velvet Velluti					
MX1001	Cipria	MX1009	Hermes	MX1023	Verde Oliva
MX1002	Beige	MX1010	Salvia	MX1028	Senape
MX1004	Rosa Antico	MX1012	Navy	MX1029	Cenere
MX1005	Rosso	MX1015	Melanzana	MX1081	Blu
MX1006	Bordeaux	MX1016	Topo	MX1082	Lesley
MX1007	Cacao	MX1017	Nero	MX1085	Charlotte
MX1008	Visone	MX1020	Nube	MX1086	Italian Design

		lucido glossy гляnceвая	opaco opaque матовая	foglia oro e argento gold and silver leaf листовое покрытие - фольга золото и серебро	colore legno wood colour цвет натурального дерева
YSP01	L 74 H 94	FL	FO	FF	FCL



Specchio Cameo "O" ovale in legno, con serigrafia Cameo.
Oval Cameo "O" mirror in wood, with Cameo print.
Зеркало Cameo "O" овальное из дерева с шелкотрафаретной печатью Cameo.

YSP02	L 74 H 94	FL	FO	FF	FCL
-------	-----------	----	----	----	-----



Specchio "O" ovale in legno, senza serigrafia Cameo.
Oval "O" mirror in wood, without Cameo print.
Зеркало "O" овальное из дерева без шелкотрафаретной печати Cameo

YSP03	L 85 H 65	FL	FO	FF	FCL
-------	-----------	----	----	----	-----



Specchio Cameo Square rettangolare in legno, con serigrafia Cameo.
Rectangular Cameo Square mirror in wood, with Cameo print.
Зеркало Cameo прямоугольное из дерева с шелкотрафаретной печатью Cameo

YSP04	L 85 H 65	FL	FO	FF	FCL
-------	-----------	----	----	----	-----



Specchio Square rettangolare in legno, senza serigrafia Cameo.
Rectangular Square mirror in wood, without Cameo print.
Зеркало прямоугольное из дерева без шелкотрафаретной печати Cameo

YSP05	L 87 H 99	FL	FO	FF	FCL
-------	-----------	----	----	----	-----



Specchio Zarina in legno, finitura noce anticato.
Wooden Zarina mirror, antique walnut finish.
Зеркало Zarina из дерева, поверхность состаренный орех.



“ specificare se versione maschile o femminile
specify between man or woman version

lucido glossy гляnceвая	opaco opaque матовая	foglia oro e argento gold and silver leaf листовое покрытие - фольга золото и серебро	colore legno wood colour цвет натурального дерева		
FL	FO	FF	FCL	L 76 H 96	YSP06

Specchio Versailles rettangolare in legno.
Rectangular Versailles mirror in wood.
Зеркало Versailles прямоугольное из дерева



FL	FO	FF		L 119 H 89	YSP07
----	----	----	--	------------	-------

Specchio Voilà ovale in legno.
Oval Voilà mirror in wood.
Зеркало Voilà овальное из дерева.



FL	FO	FF		L 70 H 90	YSP08
----	----	----	--	-----------	-------

Specchio Elite rettangolare in legno.
Rectangular Elite mirror in wood.
Зеркало Elite прямоугольное из дерева.



FL	FO	FF		L 74 H 94	YSP09
----	----	----	--	-----------	-------

Specchio Elite W rettangolare in legno.
Rectangular Elite W mirror in wood.
Зеркало Elite W прямоугольное из дерева



FL	FO	FF		L 85 H 105	YSP26
----	----	----	--	------------	-------

Specchio Lace
Mirror Lace
Зеркало Lace



YSP20	L 68 H 71	lucido glossy гляцевая	opaco opaque матовая	foglia oro e argento gold and silver leaf листовое покрытие - фольга золото и серебро	essenze di legno wood essences дсп
		FL	FO	FF	FE



Specchio Doll 68
Mirror Doll
Зеркало Doll

YSP21	L 144 H 71	FL	FO	FF	FE
-------	------------	----	----	----	----

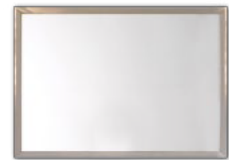

Specchio Doll 144
Mirror Doll
Зеркало Doll

YSP22	L 180 H 71	FL	FO	FF	FE
-------	------------	----	----	----	----



Specchio Doll 180
Mirror Doll
Зеркало Doll

YSP23	L 76 H 56	FL	FO	FF	FC	FV
-------	-----------	----	----	----	----	----



Specchio ovale Crown
Oval mirror Crown
Зеркало овальное Crown

YSP24	L 72 H 92	FL	FO	FF	FC	FV
-------	-----------	----	----	----	----	----



Specchio ovale Pyramid
Oval mirror Pyramid
Зеркало овальное Pyramid

YSP25	L 85,5 H 115,5	FL	FO	FF	FC	FV
-------	----------------	----	----	----	----	----



Specchio rettangolare Ivy
Rectangular mirror Ivy
Зеркало прямоугольное Ivy

lucido glossy гляцевая	opaco opaque матовая	foglia oro e argento gold and silver leaf листовое покрытие - фольга золото и серебро	taglio laser laser cutting лазерная резка	YSP27
				Ø 72

Specchio Damasco. Taglio Laser
Mirror Damasco. Laser cutting
Зеркало Damasco. Лазерная резка



FL	FO	FF	L 106 H 85,5	YSP30
----	----	----	--------------	-------

Specchio Zig
Mirror Zig
Зеркало Zig



FL	FO	FF	FC	FV	Ø 82	YSP32
----	----	----	----	----	------	-------

Specchio rotondo Pyramid
Round mirror Pyramid
Зеркало круглое Pyramid



cromato chromed хромированный	verniciato lacquered окрашенный	FC	FV	Ø 40 H 60	YSP10
-------------------------------------	---------------------------------------	----	----	-----------	-------

Specchio in acciaio, bifacciale.
Steel, double-sided mirrors.
Двустороннее зеркало из стали.

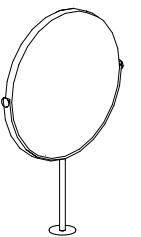

FC	FV	YSP10/2
----	----	---------

Ø 40 H 60

Specchio in acciaio, bifacciale, con lato ingrandimento a 2x.
Steel, double-sided mirrors, with 2x magnifying side.
Двустороннее зеркало из стали, с 2-ух кратным увеличением.

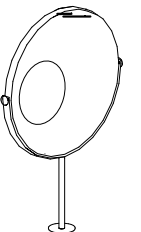

200 Bianco carrara	209 Travertino D	206 Rosa Portogallo	201 Bianco Calacatta
203 Nero Marquina	213 Nero Saint Laurent	202 Bianco S	204 Nero del Belgio
207 Verde G	216 Ebano	217 Chocolate	210 Ming White
208 Travertino S	218 Warm Gray	222 Rosso Francia	
214 Travertino N	219 Grey Saint Laurent		
215 Grigio tao			
220 Verde Alpi			
221 Bardiglio N			

YSP33 L 127 H 105

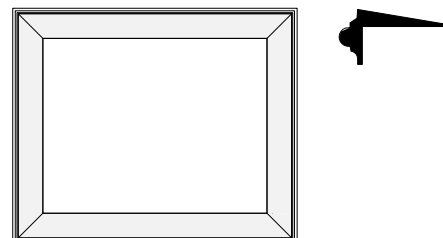

Specchio King Arthur in marmo, con fregio laterale, spessore 6 cm.

King Arthur marble mirror, with side decoration, 6 cm thick.

Зеркало King Arthur из мрамора, боковой фриз, толщина 6см

taglio laser laser cutting лазерная резка

YSP34 L 59,5 H 80



Specchio sagomato Queen Elisabeth, taglio laser.

Queen Elisabeth shaped mirror, laser cut.

Зеркало литое Queen Elisabeth, лазерная резка.

YSP35 L 53,5 H 80



Specchio sagomato Queen Victoria, taglio laser.

Queen Victoria shaped mirror, laser cut

Зеркало литое Queen Victoria, лазерная резка.

YSP36 L 61 H 80



Specchio sagomato Queen Daisy, taglio laser.

Queen Daisy shaped mirror, laser cut.

Зеркало литое Queen Daisy, лазерная резка

verniciato** lacquered окрашенный	cromo chrome хром	rame copper медь	oro gold золото
---	-------------------------	------------------------	-----------------------

L 78 H 55

YSP37

Specchio Hampton in acciaio a taglio laser, finitura a scelta

Hampton mirror in laser cut steel, choice of finishes

Зеркало Hampton, структура из стали, лазерная резка, тип отделки по запросу.



ceramica
ceramic
санфаянс

P14 H 85 L 50

YSP38

Specchio in ceramica bianca Luigi XVI.

Mirror in white ceramic Luigi XVI.

Зеркало из белой керамики Luigi XVI.



Serigrafie | Serigraphy | Сериграфия

YSER01

YSER02

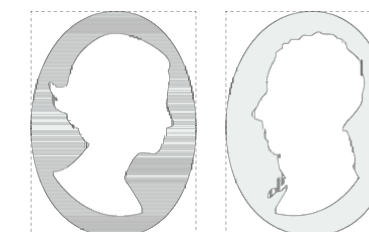

La serigrafia può essere applicata su tutti i nostri specchi a richiesta.

The serigraphy can be applied on all the mirrors by request.





По запросу возможность применения на все зеркала техники Сериграфии.

** Verniciato oro, bianco o rame
** Painted gold, black or copper
** Окрашивание: золото, белый, медь

*** Serigrafie personalizzate su richiesta
*** Custom serigraphy on request
*** Шелкотрафаретная печать по запросу

	bianco white белая	nero black черная	oro gold золото	cromato chrome окрашенная	nickel nickel никель
YAP02* D 25 H 18 Spw 46					
	Coppia di appliques Koré con braccio snodabile, paralume in stoffa color avorio. Finitura oro o cromata. Pair of Koré brass wall-lamps with articulated arm, light-shade in ivory-colour material. Набор из двух бра Koré с поворачивающимся кронштейном, абажур из ткани слоновая кость.		2 pcs	2 pcs	
YAP03* L 20 H 23 P 20					
	Coppia di appliques Verve con braccio, paralume in stoffa color avorio. Finitura oro o cromata. Pair of Verve wall-lamps with brass arm, light-shade in ivory-colour material. Набор из двух бра Verve с кронштейном, абажур из ткани слоновая кость, покрытие позолота или хром.		2 pcs	2 pcs	
YAP04* D 38 H 25					
	Coppia di appliques Candles con braccio verniciato, pendagliera in cristallo di Boemia. Pair of Candles wall-lamps with enamelled brass arm, crystal hangings. Набор из двух бра Candles с кронштейном, медное покрытие. Подвески из шлифованного хрусталя.		2 pcs	2 pcs	
YAP05* H 23 P 34					
	Coppia di Appliques De Medici con paralume in tessuto ponge stropicciato su pvc. De Medici pair of wall lamps with crushed pongee silk lampshade on PVC backing. Набор из 2 бра De Medici с абажуром из ткани ponge, смятой на pvc.			2 pcs	2 pcs
YAP06* L 20 H 25 P 22					
	Coppia di Appliques Orsini struttura in ottone, paralume in tessuto di cotone accoppiato su pvc. Orsini pair of wall lamps, brass structure, cotton backed PVC lampshade. Набор из 2 бра Orsini кронштейн из латуни, абажур из хлопка нанесённого на pvc.			2 pcs	2 pcs
YAP07* L 20 H 25 P 22					
	Coppia di Appliques Barberini struttura in ottone, paralume in tessuto shantung cangiante. Barberini pair of wall lamps, brass structure, shot shantung lampshade. Набор из 2 бра Barberini кронштейн из латуни, абажур из ткани shantung cangiante.			2 pcs	

* Prodotti commercializzati. Schede tecniche e certificazioni disponibili su richiesta in azienda. Lampadine non comprese.
* Commercialized products. Technical sheets and certifications at request in company. Except the lamps.
* Коммерциализированные продукты. По запросу технические карты и сертификаты всей продукции. В комплект не входят лампочки.

ottone dorato gold brass позолоченная латунь	ottone cromo brass chrome хромированная латунь				
				L 16 H 32 Sp 8	YAP08*
2 pcs	2 pcs	Coppia di Appliques Liberty in ottone con vetro sabbato. Liberty pair of wall lamps, brass with sanded glass. Набор из 2 бра Liberty структура из латуни, плафон из песочного стекла.			
				L 16 H 42 Sp 8	YAP09*
2 pcs	2 pcs	Coppia di Appliques Decò in ottone con vetro lavorazione cristallo. Decò pair of wall lamps, brass with cut crystal glass. Набор из 2 бра Decò структура из латуни, хрустальный плафон.			
bianco white белая	nero black черная	cristallo crystal стекло	cromo chrome хром		
B	N			L 11 H 20 P 17	YAP10*
2 pcs	2 pcs	Coppia di Appliques Diamond et Swirl. Diffusore in cristallo al piombo 24%, molato a mano. Supporti metallici in cromo lucido. Diamond et Swirl pair of wall lamps. 24% lead hand ground crystal lampshade, polished chrome metal supports. Набор из 2 бра Diamond et Swirl. Плафон из 24% свинцового хрусталя ручной работы. Металлическая основа блестящий хром.			
		CS	CR	L 11 H 24 P 16	YAP11*
2 pcs		2 pcs	2 pcs	Coppia di Appliques Flow. Diffusore in cristallo al piombo 24%. Supporti metallici in cromo lucido. Flow pair of wall lamps. 24% lead crystal lampshade. Polished chrome metal supports. Набор из 2 бра Flow. Плафон из 24% свинцового хрусталя ручной работы. Металлическая основа блестящий хром.	
					

* Prodotti commercializzati. Schede tecniche e certificazioni disponibili su richiesta in azienda. Lampadine non comprese.
* Commercialized products. Technical sheets and certifications at request in company. Except the lamps.
* Коммерциализированные продукты. По запросу технические карты и сертификаты всей продукции. В комплект не входят лампочки.

		struttura oro gold structure структура золото	struttura cromo chrome structure структура хром	cristallo crystal хрусталь	cristallo/colore crystal/color хрусталь/цвет	vetro soffiato blown glass дутое стекло
YAP12*	L 20 H 23 Sp 13					



Coppia di Appliques Zivago stile classico con cristalli al 24% di Pbo.
Zivago pair of wall lamps, classic style with 24% lead crystal lampshade
Набор из 2 бра Zivago классический стиль, плафон из 24% свинцового хрустала.

IP 20 CE

2 pcs

YAP13*	L 25 H 31 Sp 17					
--------	-----------------	--	--	--	--	--



Coppia di Appliques Chain
Chain pair of wall lamps
Набор из 2 бра Chain

IP 20 CE

2 pcs

2 pcs

YAP14*	L 16 L 30 H 37					
--------	----------------	--	--	--	--	--



Coppia di Appliques Cocoon 1, in vetro soffiato decorato.
Cocoon 1, pair of wall lamps, in decorated blown glass.
Набор из 2 бра Cocoon 1 из декорированного дутого стекла.

IP 20 CE

2 pcs

YAP15*	L 14 L 30 H 30					
--------	----------------	--	--	--	--	--



Coppia di Appliques Cocoon 2, in vetro soffiato decorato.
Cocoon 2, pair of wall lamps, in decorated blown glass.
Набор из 2 бра Cocoon 2 из декорированного дутого стекла.

IP 20 CE

2 pcs

YAP16*	L 14 L 30 H 30					
--------	----------------	--	--	--	--	--



Coppia di Appliques Cocoon 3, in vetro soffiato decorato.
Cocoon 3, pair of wall lamps, in decorated blown glass.
Набор из 2 бра Cocoon 3 из декорированного дутого стекла.

IP 20 CE

2 pcs

YAP17*	D 23 H 20 Sp 13					
--------	-----------------	--	--	--	--	--



Coppia di Appliques Karenina
Karenina pair of wall lamps
Набор из 2 бра Karenina

IP 20 CE

2 pcs

2 pcs

* Prodotti commercializzati. Schede tecniche e certificazioni disponibili su richiesta in azienda. Lampadine non comprese.

* Commercialized products. Technical sheets and certifications at request in company. Except the lamps.

* Коммерциализированные продукты. По запросу технические карты и сертификаты всей продукции. В комплект не входят лампочки.

struttura oro gold structure структура золото	struttura cromo chrome structure структура хром

							L 30 H 14 Sp 15	YAP18*
--	--	--	--	--	--	--	-----------------	--------

2 pcs

2 pcs

Coppia di Appliques Club disponibile con diamanti ambra A o trasparenti T.
Club pair of wall lamps, available with amber A or transparent T diamonds.
Набор из 2 бра Club из жёлтых алмазов А или прозрачных Т



IP 20 CE

* Prodotti commercializzati. Schede tecniche e certificazioni disponibili su richiesta in azienda. Lampadine non comprese.

* Commercialized products. Technical sheets and certifications at request in company. Except the lamps.

* Коммерциализированные продукты. По запросу технические карты и сертификаты всей продукции. В комплект не входят лампочки.

YH13



Maniglia Fleuron stile classico, finitura ottonata.
Fleuron classic style handle, brass finish.
Ручка классического стиля Fleuron, латунное покрытие

YH22



Pomolo Ming ø43 mm
Pommel Ming Ø43 mm
Ручка Ming Ø43 мм

YH23



Pomolo Zhu ø43 mm
Pommel Zhu Ø43 mm
Ручка Zhu Ø43 мм

YH24

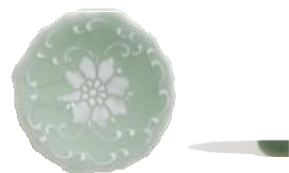

Pomolo Acquamarine ø50 mm
Pommel Acquamarine Ø50 mm
Ручка Acquamarine Ø50 мм

YH26



Pomolo Bloom ø45 mm
Pommel Bloom Ø45 mm
Ручка Bloom Ø45 мм

YH27



Pomolo Cream ø40 mm
Pommel Cream Ø40 mm
Ручка Cream Ø40 мм

YH28

Pomolo Octagon ø40 mm
Pommel Octagon Ø40 mm
Ручка Octagon Ø40 мм



YH37

Pomolo Shell ø80 mm
Pommel Shell Ø80 mm
Ручка Shell Ø80 мм



YH38

L 10 H 10

Maniglia Ring 01
Handle Ring 01
Ручка Ring 01



YH39

L 10 H 10

Maniglia Ring 02
Handle Ring 02
Ручка Ring 02



YH40

L 5 H 6,5

Maniglia Small Ring 01
Handle Small Ring 01
Ручка Small Ring 01



YH41

L 5 H 6,5

Maniglia Small Ring 02
Handle Small Ring 02
Ручка Small Ring 02



Maniglie | *Handles* | Ручки

YH42

L 7 H 5



Pomolo Black Tortuga
Pommel Black Tortuga
Ручка Black Tortuga

--	--	--

YH43

L 7 H 5



Pomolo White Tortuga
Pommel White Tortuga
Ручка White Tortuga

--	--	--

brunita	verniciata/cromata lacquered/chromed окрашенный/ хромированный	oro/ rame gold/copper золото/ медь
---------	---	--

YH44

L 3 H 5



Maniglia Euclide
Handle Euclide
Ручка Euclide

--	--	--	--







YH45



L 22 P 3



Maniglia Cucù
Handle Cucù
Ручка Cucù

--	--	--	--

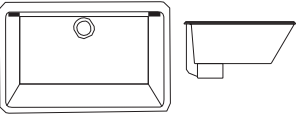
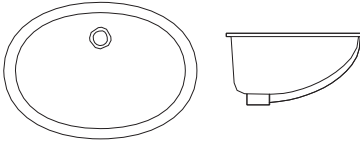
	bianco white белая	nero black черная	oro gold золото
<p>YLV01</p> <p>P 42 H 9,5 L 60</p>  <p>Lavabo in Ictetek. Wash-basin in Ictetek. Раковина из материала Ictetek.</p>	B	N	O
<p>YLV02</p> <p>P 40 H 15 L 60</p>  <p>Lavabo sopraipiano in ceramica Ceramic countertop wash-basin Настольная раковина</p>			
<p>YLV03</p> <p>ø46 H 18</p>  <p>Lavabo sopraipiano in ceramica Ceramic countertop wash-basin Настольная раковина</p>			
<p>YLV04</p> <p>ø46 H 20</p>  <p>Lavabo sopraipiano in ceramica Ceramic countertop wash-basin Настольная раковина</p>			
<p>YLV05</p> <p>P 44 H 20 L 70,5</p>  <p>Lavabo sopraipiano in ceramica Ceramic countertop wash-basin Настольная раковина</p>			
<p>YLV06</p> <p>P 40 H 10 L 40</p>  <p>Lavabo sopraipiano in ceramica Ceramic countertop wash-basin Настольная раковина</p>			

	bianco white белая	nero black черная	
<p>YLV07</p> <p>ø 50 H 25,0</p>  <p>Lavabo sopraipiano in ceramica Ceramic countertop wash-basin Настольная раковина</p>	B	N	
<p>YLV09</p> <p>P 34,5 H 13 L 53</p>  <p>Lavabo sottopiano in ceramica Ceramic inset wash-basin Встраиваемая керамическая раковина</p>			
<p>YLV10</p> <p>P 41 H 21,5 L 58</p>  <p>Lavabo sottopiano in ceramica. Ceramic inset wash-basin Встраиваемая керамическая раковина</p>			
<p>YLV11</p> <p>P 38,5 H 13 L 40</p>  <p>Lavabo sopraipiano in ceramica. Ceramic countertop wash-basin Настольная раковина</p>			
<p>YLV12</p> <p>P 41 H 21,5 L 58</p>  <p>Lavabo sopraipiano in ceramica. Ceramic countertop wash-basin Настольная раковина</p>			

cromato
chrome
хром

YPI01 CO



Piletta lavabo 1"¼ con tappo a scatto
Pop-up waste 1"¼ with manual plug
донный клапан для слива с отщелкивающимся устройством 1"¼

YPI02 CO



Piletta lavabo 1"¼ sempre aperta
Pop-up waste 1"¼ always open
Открытый донный клапан для слива 1"¼

YSI01 CO



Sifone quadro pesante 1"¼
Heavy square siphon 1"¼
Сифон квадратный 1"¼

YSI02 CO



Sifone compatto per lavabo con scarico verticale 1"¼
Compact siphon for a washbasin with a vertical drain 1"¼
Компактный сифон для раковины с вертикальным сливом на 1"¼

YSI03 CO



Sifone ovale pesante 1"¼
Heavy oval siphon 1"¼
Сифон овальный 1"¼